

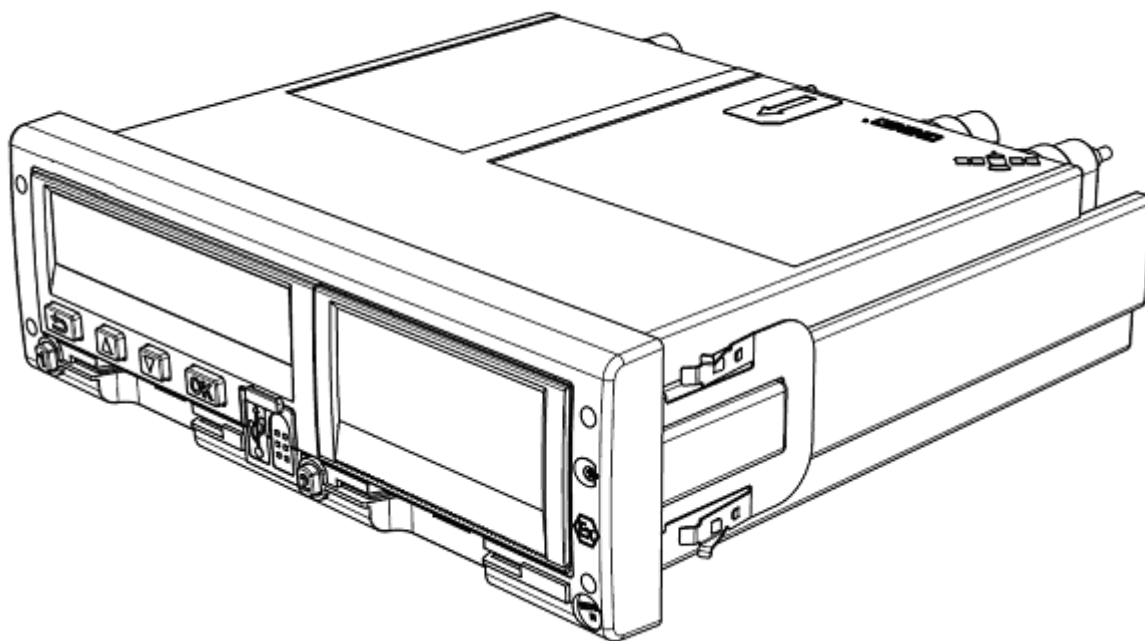

*Тахограф*  
**«ШТРИХ-ТахоRUS»**  
*SM 100.42.00.00.14*



*Руководство по эксплуатации. Часть 1.*

*Инструкция для водителя.*

Москва, 2014

*Право тиражирования  
программных  
средств и документации  
принадлежит  
ООО «НТЦ «Измеритель»*

Версия документации: 2.00  
Номер сборки: 1  
Дата сборки: 2014

## Содержание

Введение.....	4
1. Обзор системы.....	4
2. Внешний вид тахографа «Штрих-TaxoRUS» .....	7
2.1. Извлечение тахографа .....	9
2.2. Замена рулона термохимической бумаги термопринтера .....	10
3. Работа с тахографом «Штрих-TaxoRUS».....	11
3.1. Работа с картой водителя .....	12
3.2. Ввод записей вручную .....	13
3.2.1. Процедура ручного ввода записей .....	14
3.2.2. Ручной ввод записей с неучтенным временем .....	18
3.2.3. Изменение введенных вручную записей .....	18
3.2.4. Изменение записи.....	19
3.2.5. Удаление всех записей.....	20
3.3. Передача сигнала тревоги .....	20
3.4. Двусторонняя голосовая связь с диспетчером .....	21
3.5. Сообщения из диспетчерского центра .....	22
3.6. Главная страница.....	22
3.7. Дополнительные страницы.....	23
3.8. Виды деятельности .....	25
3.9. Меню тахографа .....	26
3.10. Меню «Печать».....	27
3.11. Примеры распечаток .....	29
3.11.1. Распечатка «Карта 24ч».....	29
3.11.2. Распечатка «Автомобиль 24ч» .....	31
3.11.3. Распечатка «События карты» .....	32
3.11.4. Распечатка «События автомобиля» .....	34
3.11.5. Распечатка «Технические данные».....	34
3.11.6. Распечатка «Превышение скорости».....	35
3.11.7. Распечатка «Скорость автомобиля» .....	36
3.11.8. Распечатка «Дистанция автомобиля» .....	37
3.11.9. Распечатка «Скорость двигателя» .....	39
3.11.10. Распечатки по местному времени.....	40
3.11.11. Распечатка «Лист ручного ввода».....	40
3.12. Меню «Настройки».....	41
3.12.1. Изменение местного времени .....	42
3.12.2. Изменение времени UTC .....	42
3.12.3. Экран .....	43
3.12.4. Внутренний тест .....	45
3.13. Меню «Состояния» .....	46
3.13.1. Изменение местоположения .....	47
3.13.2. Поездка на пароме или на поезде .....	48
3.13.3. Вождение, когда не требуется регистрация .....	48
3.14. Изъятие карты .....	50
4. Пиктограммы дисплея тахографа .....	50
Таблица 1. Пиктограммы дисплея тахографа .....	50
Таблица 2. Комбинации пиктограмм дисплея тахографа .....	52
5. Ошибки и состояния НКМ .....	53
5.1. НКМ не активизирован.....	54

## Введение

Тахограф «ШТРИХ-ТахоRUS» (в дальнейшем тахограф) предназначен для обеспечения непрерывной, некорректируемой регистрации информации о режимах труда и отдыха водителей, скорости и маршруте движения транспортных средств.

## Используемые обозначения и определения

UTC	Universal Time Coordinated скоординированное всемирное время
ТС	Транспортное средство
ПО	Программное обеспечение
ДС	Датчик скорости

**Основной водитель** - лицо, управляющее транспортным средством в данный момент или готовящееся к вождению.

**Сменный водитель** - лицо, не управляющее транспортным средством ТС в данный момент.

**Рабочий день** - действия, выполняемые водителем и сменным водителем в течение рабочего времени.

## 1. Обзор системы



Рисунок 1 – Обзор системы

**В состав системы входят:**

- 1 – Датчик движения;
- 2 – Тахограф;
- 3 – Дисплей на приборной панели ТС;
- 4 – Карта водителя.

[1] Датчик движения передает импульсы скорости на тахограф.

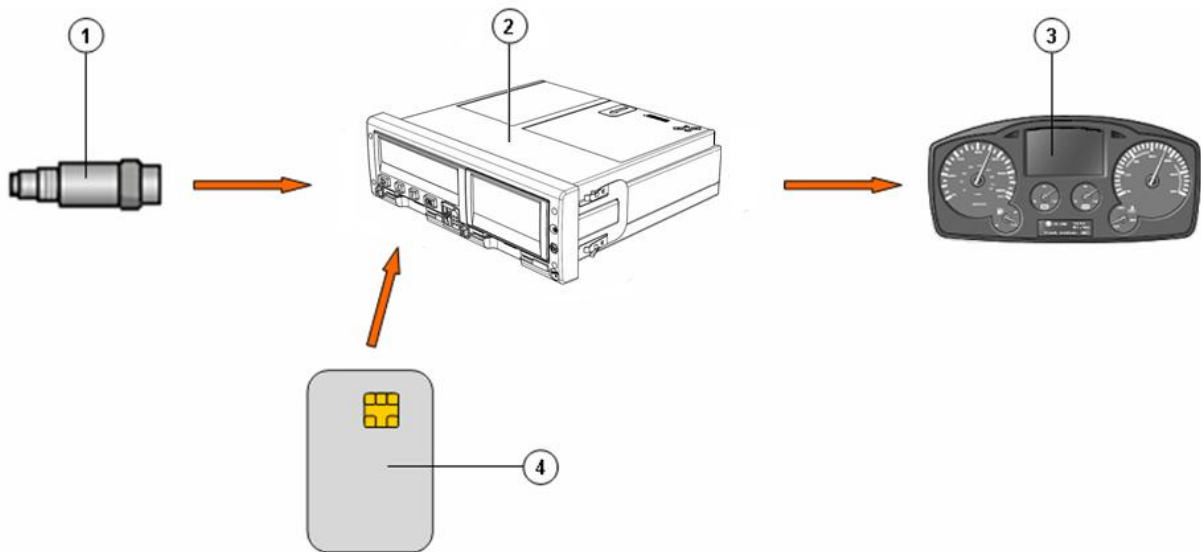
Вмешательство в датчик или его сигнал обнаруживается и регистрируется тахографом.

[2] Тахограф регистрирует и хранит различные данные:

- Данные карты водителя, за исключением данных водительского удостоверения.
- Предупреждения о нарушениях режимов движения ТС, труда и отдыха водителей и неисправностях тахографа.
- Регистрационные сведения об автомобиле, данные одометра и подробные данные о скорости за 24 часа.
- Данные о вмешательствах в работу тахографа и отключениях его от электропитания.

Данные тахографа могут отображаться на дисплее тахографа и выводиться на печать.

**Примечание:** *Превышение скорости продолжительностью свыше одной минуты регистрируется в тахографе.*

[3] На приборной панели автомобиля отображается следующая информация с тахографа (в различном виде, в зависимости от особенностей автомобиля):

- Скорость;

- Пройденный путь;
- Сообщения, предупреждения и неисправности.

[4] Карта водителя обеспечивает идентификацию и аутентификацию водителя с использованием криптографических средств и хранит различные данные, связанные с именем водителя:

- Время вождения, виды деятельности и расстояние;
- Информацию о водительском удостоверении;
- Некоторые сообщения и неисправности;
- Регистрационный номер (VRN) ТС, управляемого владельцем карты;
- Проверки, осуществленные представителями власти.

---

***Примечание:*** На карте водителя могут храниться данные, как правило, до 28 дней. После этого самые старые данные будут перезаписаны сохраняющимися новыми данными.

---

## 2. Внешний вид тахографа «Штрих-TaxoRUS»



Рисунок 2 – Внешний вид передней панели тахографа

- 1 – Дисплей;
- 2 – Принтер (Отсек для заправки бумаги);
- 3 – Кнопка «Основной водитель»;
- 4 – Кнопка «Возврат»;
- 5 – Картоприемник «Основного водителя»;
- 6 – Кнопка «Вверх»;
- 7 – Кнопка «Вниз»;
- 8 – Кнопка «ОК»;
- 9 – USB разъем;
- 10 – Разъем для подключения кабеля для калибровки;
- 11 – Кнопка «Сменный водитель»;
- 12 – Картоприемник «Сменного водителя»;
- 13 – Пломба.





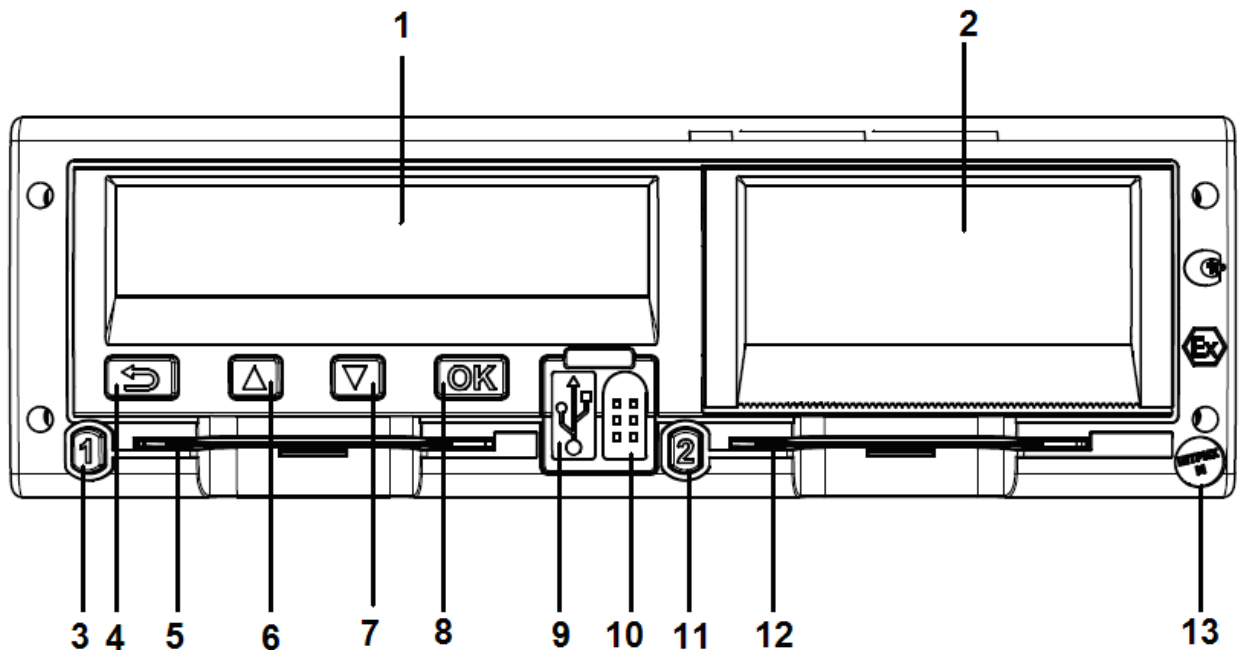

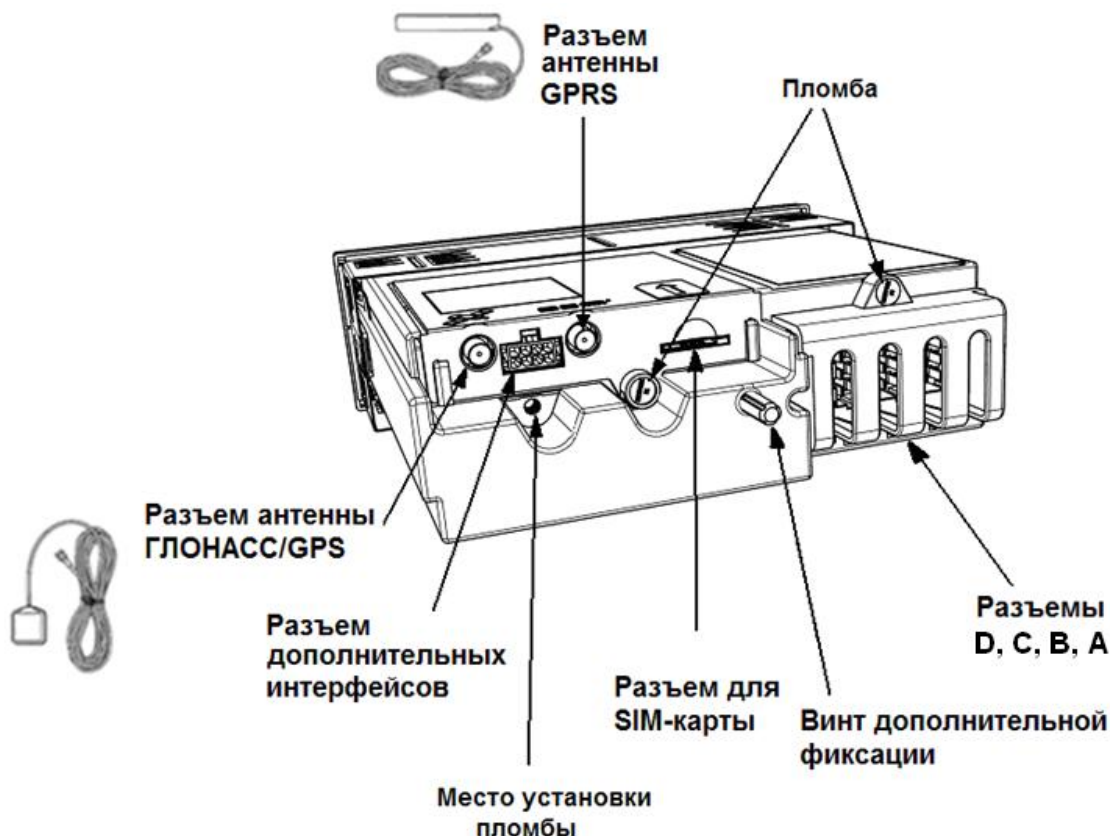

Рисунок 3 – Внешний вид задней панели тахографа

### Назначение клавиш

Клавиша	Назначение
	-Извлечение карты «Основного водителя», изменение вида деятельности «Основного водителя»
	- Отмена действия; - Завершение действия; - Переход назад по дисплею; - Возврат на предыдущую страницу дисплея; - Возврат на главную страницу дисплея (нажать несколько раз); - Передача сигнала тревоги (нажать и удерживать);
	- Увеличение значения; - Выделение и выбор пунктов меню;
	- Уменьшение значения; - Выделение и выбор пунктов меню;
	- Подтверждение ввода; - Удаление сообщений или предупреждений; - Подтверждение неисправностей;
	-Извлечение карты «Сменного водителя», изменение вида деятельности «Сменного водителя»

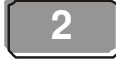

## 2.1. Извлечение тахографа

Для извлечения тахографа необходимо использовать ключи (см. рис. 4) вставить одновременно 2 ключа в отверстия на передней панели тахографа в соответствии с рисунком 4 и аккуратно извлечь тахограф из кожуха.



Рисунок 4 – Извлечение тахографа

## 2.2. Замена рулона термохимической бумаги термопринтера



1) Аккуратно нажмите на верхнюю часть крышки лотка для размещения рулона термохимической бумаги.

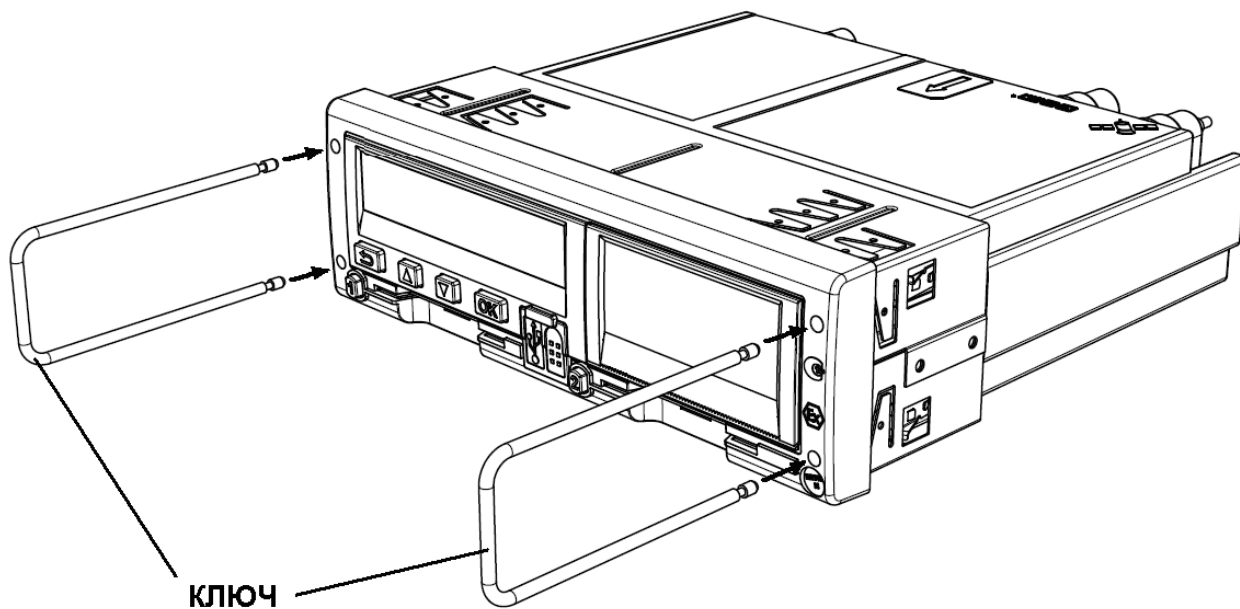
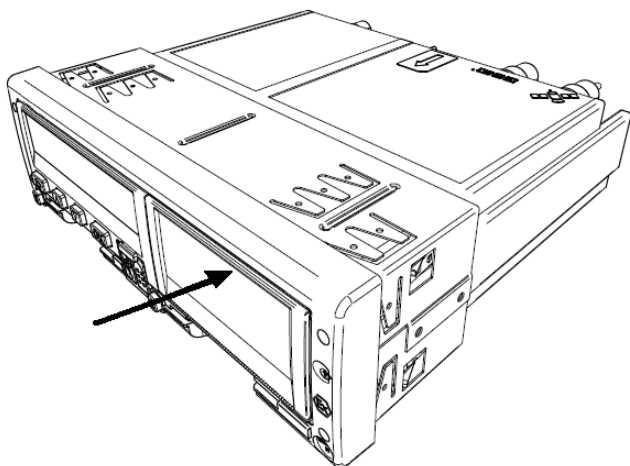
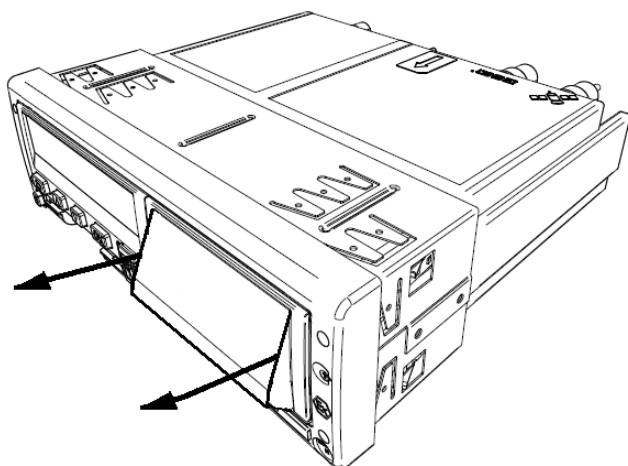

2) Осторожно потяните за приоткрывшуюся крышку.

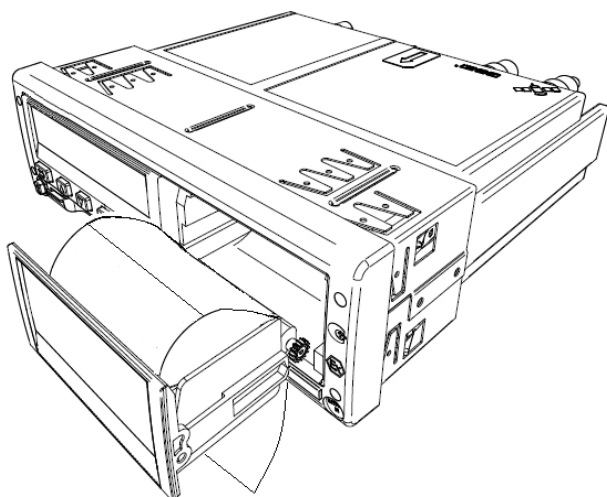

3) Извлеките лоток и установите в него рулон таким образом, чтобы конец ленты находился со стороны валика.

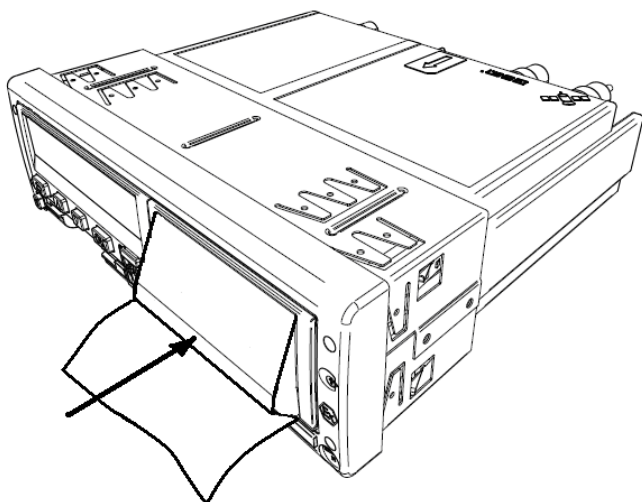

4) Поместите лоток с установленным рулоном в тахограф. Для установки крышки в исходное положение, нажмите на нижнюю часть крышки лотка для бумаги.

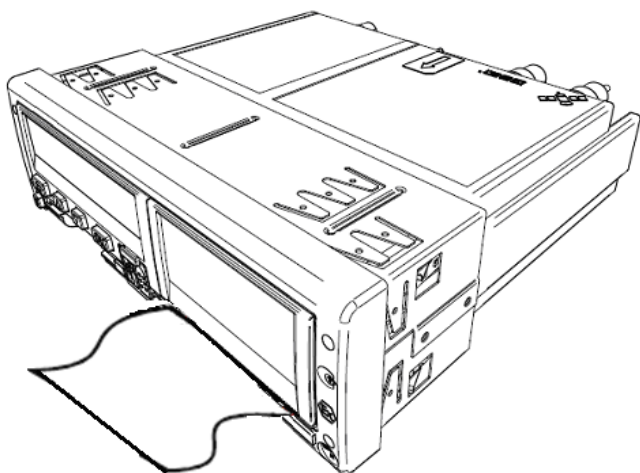

5) Принтер готов к работе.

### 3. Работа с тахографом «Штрих-ТахоRUS»

### 3.1. Работа с картой водителя

Для начала работы вставьте карту водителя в картоприемник **1** (с левой стороны). Вставьте карту так, чтобы чип был расположен впереди сверху, как показано на рисунке:



Рисунок 5 – Вставка карты водителя в картоприемник основного водителя «1»

Введите пин-код и дождитесь инициализации карты:

- 1) С помощью кнопок **▲** или **▼** выберите нужную цифру, кратковременно нажмите кнопку **OK** для перехода к следующей цифре.
- 2) При вводе последней цифры, нажмите и удерживайте кнопку **OK** до тех пор, пока на экране не отобразится фамилия и имя владельца карты

1 Здравствуйте  
Ivanov Ivan

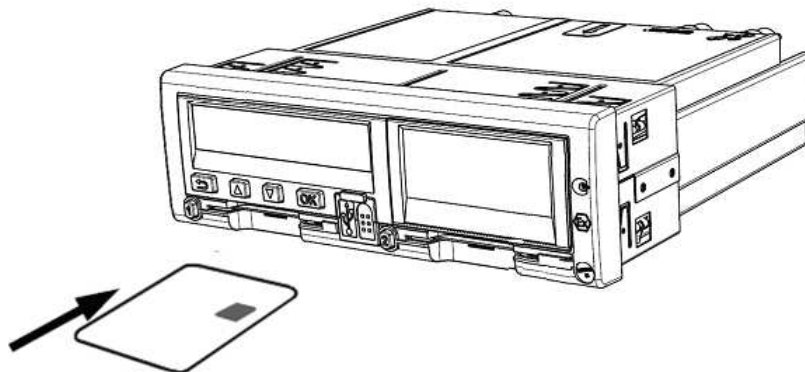
Кратковременно отобразится информация о времени последнего извлечения карты.

1. Нажмите **OK**, чтобы подтвердить "ДА".

1 Отдых до  
текущего? Да

2. С помощью кнопок **▲** или **▼** выберите, нужна ли распечатка введенных данных, и нажмите **OK** для подтверждения.

Печатать  
записи? Нет

3. С помощью кнопок **▲** или **▼** выберите "ДА" и нажмите **OK**, чтобы подтвердить и сохранить введенные записи.

Сохранить  
записи? Да

Записи сохраняются, и кратковременно отображается следующее сообщение:

Готов к  
управлению

При работе экипажа из двух человек, «Основной водитель» вставляет карту в картоприемник **1** (с левой стороны), а «Сменный водитель» – в картоприемник **2** (с правой стороны).

**Внимание!** *Карты водителей следует поменять местами при смене водителей.*

**Внимание!** *Карта водителя всегда должна быть вставлена в картоприемник **1**.*

### 3.2. Ввод записей вручную

Виды деятельности должны быть введены вручную, если какая-либо деятельность выполнялась без вставленной карты водителя, то эти виды деятельности можно ввести только после очередной вставки карты водителя.

**Примечание:** *Виды деятельности, которые были введены при вставленной карте водителя, впоследствии изменить невозможно.*

*Ввод записей вручную может осуществляться только на неподвижном автомобиле.*

*Режим ручного ввода прекращается без завершения процедуры при следующих условиях:*

- *С тахографа не выполнялись никакие действия на протяжении 1 или 20 минут.*
- *При вставке или извлечении второй карты.*
- *При начале движения.*

### Ограничения

На ручной ввод видов деятельности распространяется несколько ограничений.

- ◆ Самое раннее время начала. Время начала деятельности невозможно установить ранее, чем:
  - Время последнего извлечения карты водителя;
  - Время завершения предыдущего введенного вручную вида деятельности.
- ◆ Самое позднее время завершения. Время завершения деятельности невозможно установить позже, чем время последней вставки карты водителя.

### *Процедура выхода из режима ручного ввода*

Выход из режима ручного ввода обычно осуществляется после того, как завершена процедура.

Время ожидания ручного ввода, устанавливается в настройках тахографа.

**Примечание:** Если выйти из режима ручного ввода, не завершив процедуру, будут сохранены только завершённые записи.

### 3.2.1. Процедура ручного ввода записей

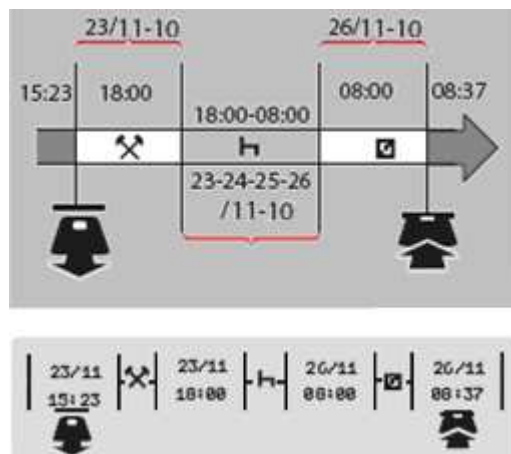

В следующем сценарии описывается ситуация, когда необходимо ввести записи вручную.

- Вы прибыли в пятницу, в 15:23 23/11-10, и извлекли карту водителя.
- Вы выполняли другую работу до 18:00.
- После 18:00, на протяжении выходных дней и до 08:00 в понедельник, 26/11-10, вы отдыхали.
- Вы были готовы к работе в 08:00, 26/11-10.
- Вы вставили карту водителя в 08:37, 26/11-10.

В процедуре ручного ввода записей используются следующие кнопки:

- Кнопка **OK** – для перемещения по дисплею к дате, времени и виду деятельности, а также для подтверждения ввода записи.
- Кнопки **▲** и **▼** служат для выбора или выделения требуемых данных, значений и видов деятельности.
- Кнопка **←** служит для возвращения к предыдущей странице или перемещения по дисплею в обратном направлении.

**Примечание:** Меню тахографа доступно только на неподвижном автомобиле. Все записи в ручном режиме в этом примере вводятся по местному времени.

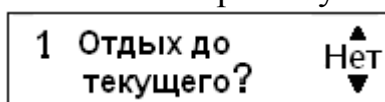

Для ручного ввода необходимо:

1. Вставить карту водителя.
2. С помощью кнопок **▲** или **▼** выберите пункт "НЕТ" и нажмите **OK**.

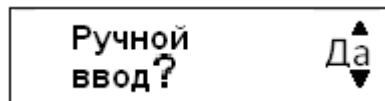

3. С помощью кнопок **▲** или **▼** выберите пункт "ДА" и нажмите **OK**.



4. С помощью кнопок  или  выберите пункт **"местное"** и нажмите .

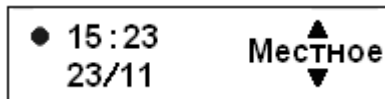

Дисплей примет следующий вид:



Дата и время на дисплее относятся к последнему извлечению карты водителя.

Теперь вам нужно ввести "прочие работы", которые были выполнены в пятницу.



5. С помощью кнопок  или  выделите значок .



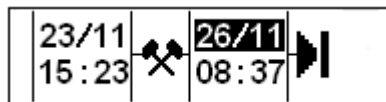



6. Нажмите . Дисплей примет следующий вид:



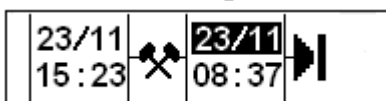

7. Дату в правом столбце нужно изменить на 23/11.

Чтобы откорректировать дату, с помощью кнопок  или  переставьте ее назад, на 23/11. Нажмите  для подтверждения.

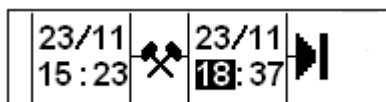

8. Далее, нужно откорректировать время (часы). С помощью кнопок  или  переставьте часы вперед, на 18:00. Нажмите  для подтверждения.



9. Чтобы откорректировать минуты, с помощью кнопок  или  установите время 18:00.

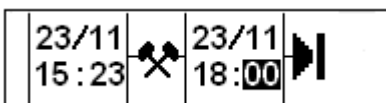

Нажмите  для подтверждения.

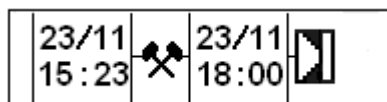

**10.** Теперь вам нужно ввести время своего отдыха, с 18:00 23/11 до 08:00 26/11. С помощью кнопок или выделите значок

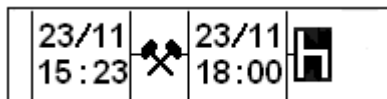

Нажмите для подтверждения.

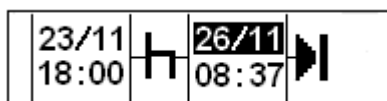

В этом примере не требуется коррекция даты и часов. Подтвердите дату и часы, нажав .

Откорректируйте минуты на 08:00 согласно указаниям в пункте 9. Нажмите для подтверждения.

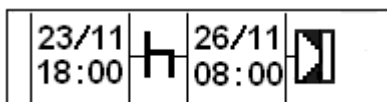

На последнем этапе нужно ввести время, когда вы были готовы к работе – с 08:00 до 08:37, 26/11.

**11.** С помощью кнопок или выделите значок

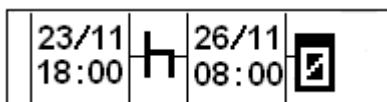

Нажмите для подтверждения. Дисплей примет следующий вид:

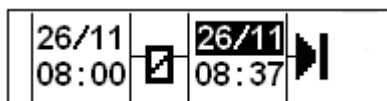

Изменения не требуются, так как это время между последним видом деятельности (отдыхом) и временем, когда была вставлена карта. Нажмите необходимое количество раз, чтобы подтвердить дату и время.

**12.** Дисплей примет следующий вид:

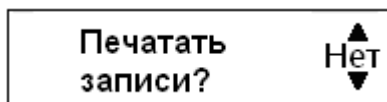

С помощью кнопок или выберите, нужна ли распечатка введенных данных, и нажмите для подтверждения.

Если было выбрано «Да», на принтере будет распечатано подтверждение ручного ввода



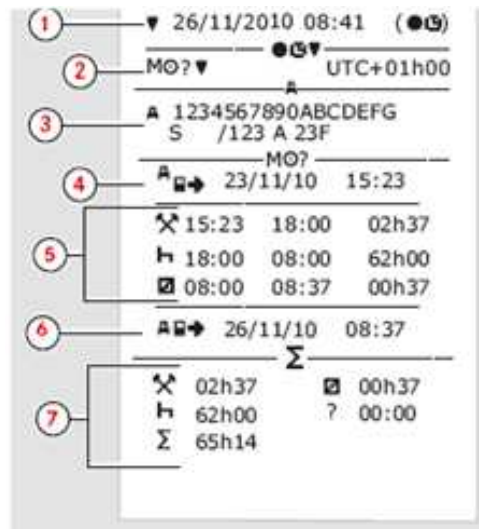

Где,

1. Дата и время (местное время).
2. Тип распечатки (ручной ввод).
3. Идентификационные данные автомобиля: VIN, страна регистрации и VRN.
4. Время извлечения карты.
5. Введенные вручную записи с указанием продолжительности.
6. Время вставки карты.
7. Сводные данные ручного ввода.

Дисплей примет следующий вид:

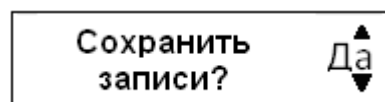

Нажмите **OK**, чтобы выбрать "ДА".

**Примечание:** После выбора пункта "ДА", записи сохраняются, и изменить их будет невозможно. Если выбирается пункт "НЕТ", «Изменение записи».

Дисплей примет следующий вид:

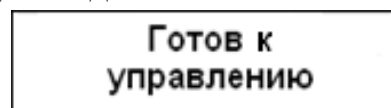

Теперь вы готовы к вождению, и на дисплее отобразится главная страница.

### 3.2.2. Ручной ввод записей с неучтенным временем



В следующем сценарии описывается ситуация, в которой необходимо выполнить ручной ввод записей с неучтенным временем. Неучтенное время – это период, который не был зарегистрирован на карте водителя, т. е. при вождении автомобиля с аналоговым тахографом.

- Вы извлекли карту водителя в 15:00, 14/11-10.
- Вы выполняли другую работу до 15:30.
- Вы были заняты прочими видами деятельности (неучтенное время) с 15:30 до 17:00, что не было зарегистрировано на карте водителя.
- Вы отдыхали с 17:00 до 09:00 15/11-10.
- Вы вставили карту водителя в 09:00, 15/11-10.

### 3.2.3. Изменение введенных вручную записей

Пункт меню "Сохранить записи?" предоставляет водителю возможность изменения введенных вручную даты, времени и вида деятельности или же выполнения процедуры ручного ввода записей заново. Уже сохраненную запись впоследствии изменить невозможно.

Чтобы изменить запись или выполнить процедуру ручного ввода заново, выберите пункт **"НЕТ"**, когда на дисплее появится запрос "Сохранить записи?".

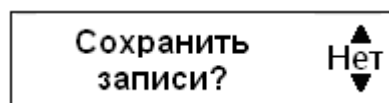

---

**Внимание!** Если выбран пункт "ДА", записи будут сохранены, и изменить их впоследствии будет невозможно.

---

Прокрутите меню вверх или вниз, чтобы выбрать пункт **"Изменить запись"** или **"Очистить все записи"**, и подтвердите свой выбор.

---

**Примечание:** Вводимые вручную записи можно изменять только во время процедуры ручного ввода.

Изменение записей невозможно при следующих условиях:

- Записи были сохранены.
  - Был осуществлен выход из режима ручного ввода записей.
  - Автомобиль начал движение.
-

### 3.2.4. Изменение записи

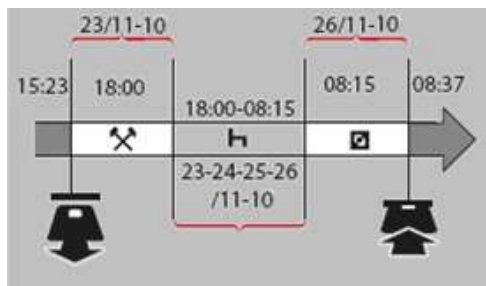

При необходимости можно изменить записи и добавить виды деятельности. В следующем сценарии требуется изменить время окончания отдыха на 08:15. Это означает, что изменится время готовности к работе.

1. С помощью кнопок или выберите пункт "НЕТ" и нажмите .

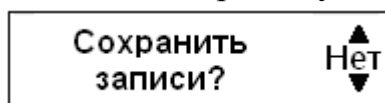

2. Выберите и подтвердите "Изменить записи".

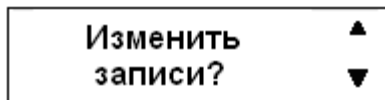

На дисплее отобразится первая введенная вручную запись:

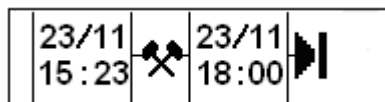

3. Вам нужно изменить время завершения отдыха на 08:15 26.11. Перейдите к виду деятельности "отдых" с помощью кнопок или .

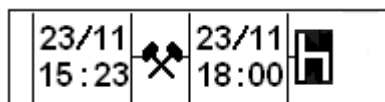

4. Нажмите . Дисплей примет следующий вид:

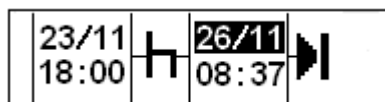

5. Снова нажмите , чтобы перейти к полю 08:37, и измените значение на 08:15.

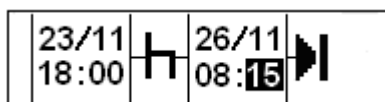

6. Нажмите . Дисплей примет следующий вид:

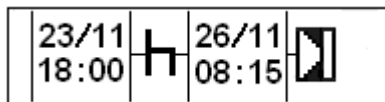

С помощью кнопок или выберите значок «Готовность к работе»:

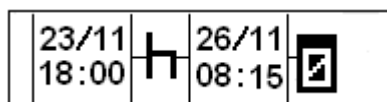

7. Нажмите . Дисплей примет следующий вид:

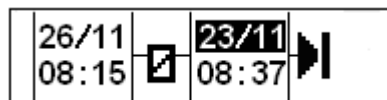

Изменения не требуются, так как это время между последним видом деятельности и временем, когда была вставлена карта.

8. Нажмите  несколько раз, чтобы перейти к меню вывода на печать.

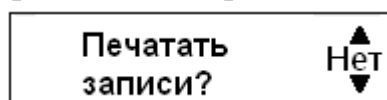

выберите, нужна ли распечатка введенных данных, и нажмите  для подтверждения.

9. С помощью кнопок  или  выберите "ДА" или "НЕТ" и нажмите  для подтверждения.

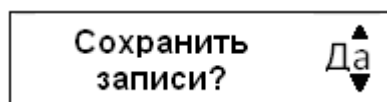

После выбора ответа "ДА" и сохранения записей кратковременно отобразится следующее сообщение:

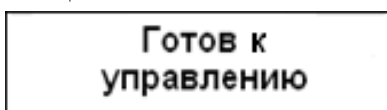

Теперь вы готовы к вождению, и на дисплее отобразится главная страница.

### 3.2.5. Удаление всех записей

Чтобы удалить все записи, выберите и подтвердите пункт "НЕТ", когда отобразится запрос "Сохранить записи?".

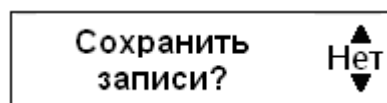

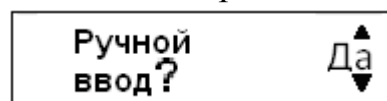

1. С помощью  или  выберите "Очистить все записи".
2. Снова нажмите , чтобы подтвердить выбор пункта удаления всех записей.
3. Еще раз нажмите , чтобы удалить все записи.
4. С помощью кнопок  или  выберите "ДА" или "НЕТ" и нажмите .



Как заново запустить процедуру ручного ввода записей, см.: [«3.9.1 Процедура ручного ввода записей»](#).

### 3.3. Передача сигнала тревоги

Передача сигнала тревоги может быть произведена двумя следующими способами:

1. Находясь на главной, либо на одной из дополнительных страниц, нажмите и удержите кнопку . Откроется дополнительное меню, в котором с помощью кнопок  или  найдите на дисплее пункт меню **“SOS сообщение”**.

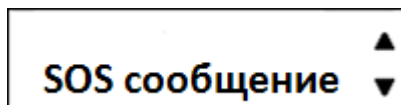

Нажмите . Отобразится запрос **“ПЕРЕДАТЬ СИГНАЛ 'ТРЕВОГА'?”**

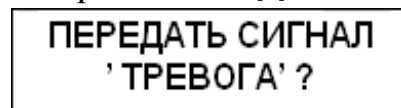

Нажмите . При успешной передаче сигнала отобразится следующее сообщение:

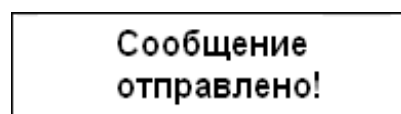

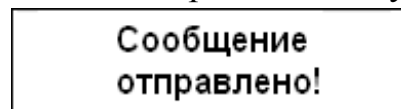

2. Нажмите на дополнительную выносную кнопку сигнала **“ТРЕВОГА”**, которая может устанавливаться в заданном месте по требованию потребителя.

При успешной передаче сигнала отобразится следующее сообщение:



### 3.4. Двусторонняя голосовая связь с диспетчером

#### Установление исходящей связи

1. Находясь на главной, либо на одной из дополнительных страниц, нажмите и удержите кнопку . Откроется дополнительное меню, в котором с помощью кнопок  или  найдите на дисплее пункт меню **“Звонок оператору”**.

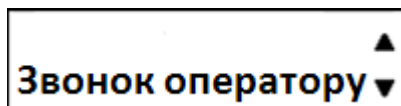

2. Нажмите . Отобразится запрос **“Позвонить оператору?”**

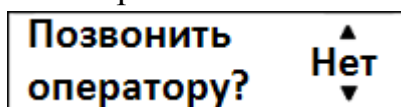

3. С помощью кнопок  или  выберите **“ДА”** (либо **“НЕТ”**, в случае отказа от звонка).

4. Нажмите . Экран примет следующий вид:

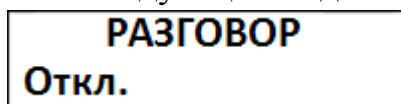



С помощью тангенты (устройство, совмещающее микрофон и динамик с кнопкой включения микрофона) осуществляется сеанс двусторонней голосовой связи водителя с диспетчером.

5. Для завершения сеанса голосовой связи нажмите кнопку .

### Установление входящей связи

1. При входящем вызове экран тахографа примет следующий вид:

<b>Входящий звонок</b>	
Откл.	OK

2. Нажмите кнопку , чтобы ответить на входящий звонок, либо кнопку , чтобы отклонить его. При ответе на входящий звонок экран тахографа примет следующий вид:

<b>РАЗГОВОР</b>	
Откл.	

3. Для завершения сеанса голосовой связи нажмите кнопку .

---

**Внимание!** Данная функция доступна только в тех исполнениях тахографа, в комплектацию которых входит модем GSM/GPRS.

---

### 3.5. Сообщения из диспетчерского центра

1. При получении нового текстового сообщения:

- Тахограф оповещает водителя посредством звукового сигнала;
- На дисплее тахографа автоматически открывается дополнительная страница «Сообщения из диспетчерского центра» (см. пункт 3.7.)

2. Дополнительная страница «Сообщения из диспетчерского центра»

- При отсутствии непрочитанных сообщений, на странице отображается только местное время;
- При наличии непрочитанных сообщений, на странице отображается местное время и первое из непрочитанных сообщений;

Первые 10 символов сообщения отображаются в верхней строке, правее местного времени, остальной текст сообщения отображается на нижней бегущей строке.

- После прочтения сообщения, нажмите и удерживайте (не менее 2 секунд) кнопку . Сообщение удалится, и отобразится следующее сообщение (при его наличии).

### 3.6. Главная страница

Главная страница имеет вид:

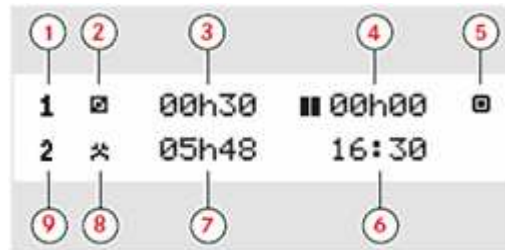

- 1 – «Основной водитель»;
- 2 – Текущий вид деятельности «Основного водителя»;
- 3 – Продолжительность текущей деятельности «Основного водителя»;
- 4 – Суммарное время отдыха «Основного водителя» за рабочий день;
- 5 – Текущий режим работы тахографа (рабочий);
- 6 – Местное время;
- 7 – Продолжительность текущей деятельности «Сменного водителя»;
- 8 – Текущий вид деятельности «Сменного водителя»;
- 9 – «Сменный водитель».

### 3.7. Дополнительные страницы

Помимо главной страницы имеются еще семь, на которых отображается следующая информация:

- Текст сообщений, полученных из диспетчерского центра;
- Таймер и информация об уровне приема сигналов ГЛОНАСС/GPS и GSM;
- Суммарные значения времени вождения и отдыха водителя 2;
- Суммарные значения времени вождения и отдыха водителя 1;
- Всемирное и локальное время и дата;
- Индикация скорости одометра и вставленной карты.
- Состояние НКМ (номер, координаты, дата и время по UTC)

Перемещение между страницами осуществляется с помощью кнопок  и .

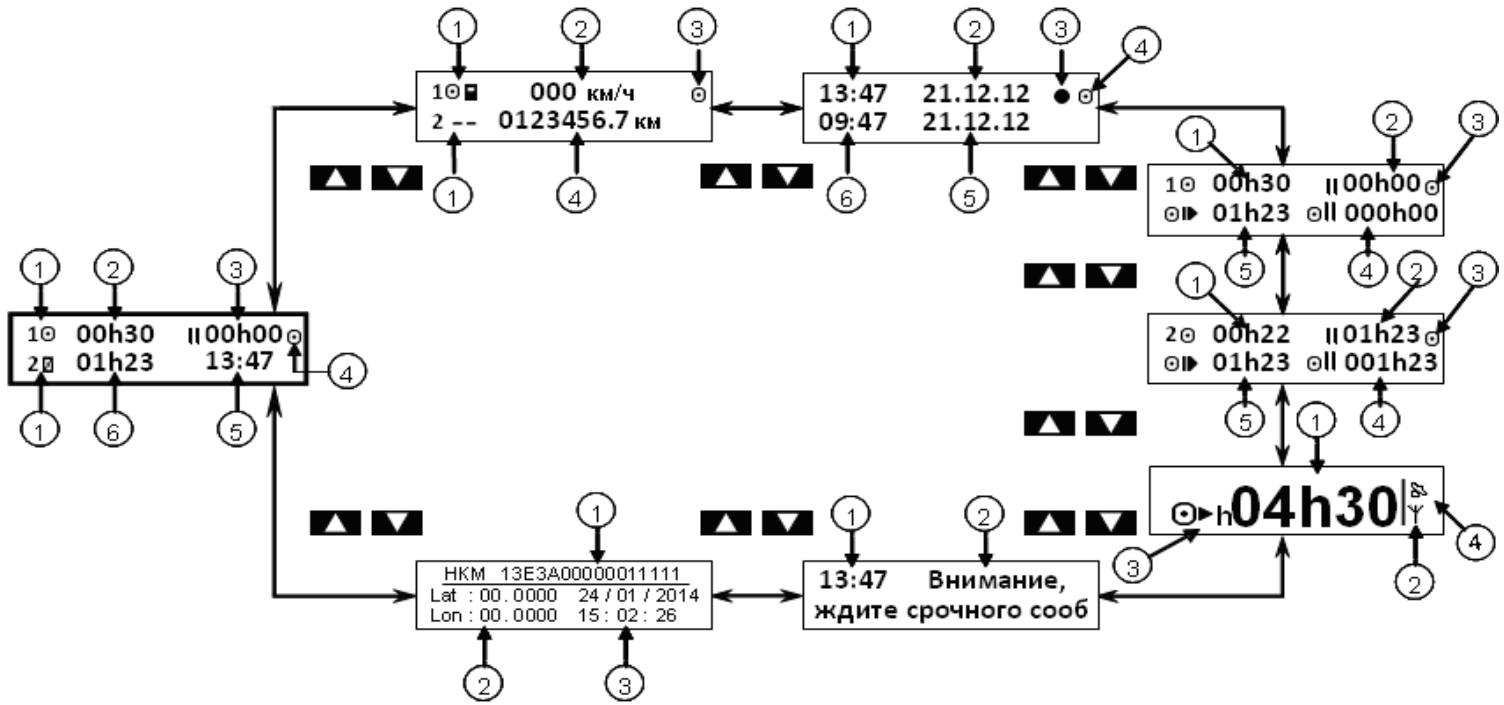





	Тип страницы дисплея	Информация	
1	Главная страница	1. Текущая деятельность основного водителя «1» и сменного водителя «2»	4. Режим работы
		2. Продолжительность деятельности основного водителя «1»	5. Местное время
		3. Суммарное время перерывов основного водителя «1»	6. Продолжительность деятельности сменного водителя «2»
2	Страница текущей скорости и одометра	1. Тип вставленных карт в картоприемники 1 и 2	3. Режим работы
		2. Текущая скорость ТС	4. Одометр
3	Дата время	1. Местное время	4. Режим работы
		2. Дата по местному времени	5. Дата по времени UTC
		3. Местное время / Месторасположение	6. Время UTC
4	Водитель 1	1. Время непрерывного вождения	4. Суммарное время вождения за последние 14 дней
		2. Суммарное время перерывов	
		3. Режим работы	5. Суммарное время вождения за текущий день





5	Водитель 2	1. Время непрерывного вождения	4. Суммарное время вождения за последние 14 дней
		2. Суммарное время перерывов	
		3. Режим работы	5. Суммарное время вождения за текущий день
6	Таймер	1. Остаток времени	3. Индикатор смены режимов вождения и отдыха
		2. Уровень приема сигнала GSM	4. Уровень приема сигнала ГЛОНАСС/GPS
7	Сообщения из диспетчерского центра	1. Местное время	2. Текстовые сообщения
8	Окно состояний НКМ	1. Номер НКМ	2. Координаты (ширина и долгота)
		3. Дата и время по UTC	

### 3.8. Виды деятельности

Значок	Вид деятельности
	<b>Работа.</b> Деятельность при неподвижном автомобиле, например при его загрузке.
	<b>Вождение.</b> Вождение автомобиля.
	<b>Отдых/перерыв.</b> Перерывы.
	<b>Готовность.</b> Пассивное состояние перед поездкой или после неё, например, ожидание оформления документов.

Когда автомобиль неподвижен, все виды деятельности, кроме "Вождение" для водителя и сменного водителя, должны выбираться вручную.

Вручную могут быть выбраны следующие виды деятельности:

	<b>Работа.</b>
	<b>Отдых/перерыв.</b>
	<b>Готовность.</b>

Чтобы изменить вид деятельности во время рабочего дня, нужно выполнить следующие действия:

1 - Остановить автомобиль;

2 - Несколько раз нажать кнопку **1** (водитель) или **2** (сменный водитель) до тех пор, пока не отобразится требуемый вид деятельности.

**Внимание!** "Вождение" невозможно выбрать вручную.

**Внимание!** Изменение деятельности возможно только на неподвижном автомобиле.

Виды деятельности выбираемые автоматически:

Тахограф автоматически выбирает вид деятельности для каждого водителя в соответствии с текущей ситуацией вождения.

	Управление	Основной водитель	Сменный водитель
ВКЛ. зажигание	Начато движение/ Вождение	Режим «Вождение» ☐	Режим «Готовность» ☐
	Остановка / стоянка	Режим «Работа» ✕	Режим «Готовность» ☐
ВЫКЛ. зажигание	Остановка / стоянка	Режим «Отдых / перерыв» h	Режим «Отдых / перерыв» h

### 3.9. Меню тахографа

В тахографе имеется три меню:

- 1 – Печать;
- 2 – Настройки;
- 3 – Состояния.



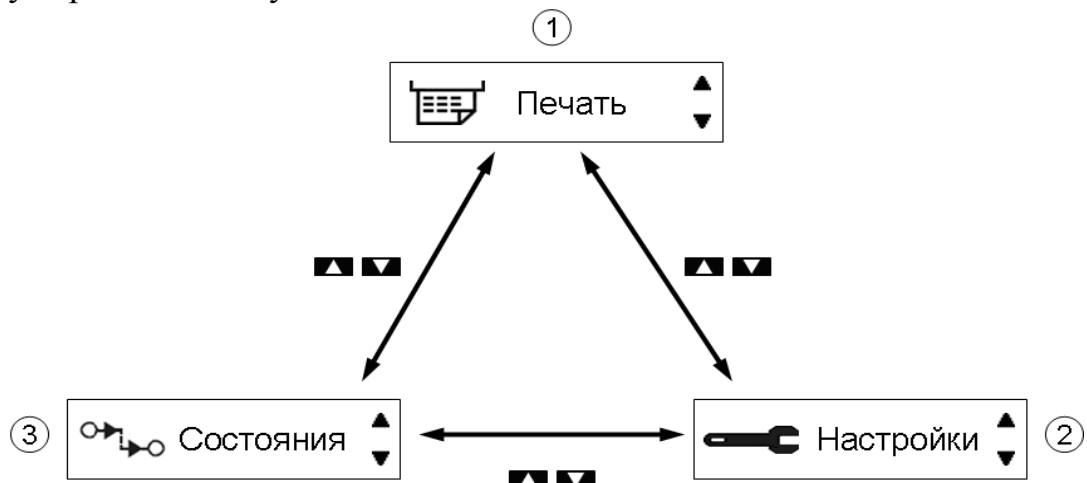







Нажмите кнопку **OK**, чтобы выбрать одно из трех меню. Перемещение между страницами осуществляется с помощью кнопок **▲** и **▼**.





Для выхода из меню нажмите кнопку **ESC**.

## 3.10. Меню «Печать»

Типы распечаток:

Пункт меню	Тип распечатки	Описание
 24ч ▾ ▲ Карта 24ч ▾ ▼	Деятельность водителя с карты, дневная распечатка (законодательное требование)	Список всех видов деятельности на любую дату, сохраненных на карте водителя или карте сменного водителя, по всемирному времени (UTC)
 24ч ▾ ▲ Автомобиль 24ч ▾ ▼	Деятельность водителя с автомобильного устройства, дневная распечатка (законодательное требование)	Список всех видов деятельности, сохраненных в тахографе на выбранную дату, по всемирному времени (UTC): <ul style="list-style-type: none"> <li>◆ Если карта не вставлена, выберите текущий день или любой из предыдущих восьми дней.</li> <li>◆ Если карта вставлена, выберите любой день, сохраненный в тахографе, обычно максимум из 28 последних дней.</li> </ul> Если на выбранной карте данные отсутствуют, распечатка запущена не будет.
 !х ▾ ▲ События карты ▾ ▼	Распечатка событий и неисправностей с карты (законодательное требование).	Список всех предупреждений и неисправностей, сохраненных на карте водителя.
 !х ▾ ▲ События автом. ▾ ▼	Распечатка событий и неисправностей с автомобильного устройства (законодательное требование)	Список всех предупреждений и неисправностей, сохраненных в тахографе.
 Т ▾ ▲ Технич. данные ▾ ▼	Технические данные (законодательное требование)	Список технических данных в тахографе.
 >> ▾ ▲ Превыш. скорос. ▾ ▼	Распечатка превышений скорости (законодательное требование)	Список всех предупреждений о превышении скорости
 М ▾ ▲ Лист ручн. ввода ▾ ▼	Распечатка записей, введенных вручную.	Распечатка бланка для заполнения ручкой записей, введенных вручную.
 км/ч ▾ ▲ Скорость автом. ▾ ▼	Скорость автомобиля (км/ч).	График изменения скорости автомобиля в км/ч за 24 часа.
 24ч ▾ ▲ Карта 24ч мест. ▾ ▼	Деятельность за день с карты водителя, по местному времени	Список всех видов деятельности на любую дату, сохраненных на карте водителя, по местному времени.
 24ч ▾ ▲ Автом. 24ч мест. ▾ ▼	Деятельность за день из тахографа, по местному времени.	Список всех видов деятельности, сохраненных в тахографе на выбранную дату, по местному времени: <ul style="list-style-type: none"> <li>◆ Если карта не вставлена, выберите текущий день или любой из предыдущих восьми дней.</li> <li>◆ Если карта вставлена, выберите любой день, сохраненный в тахографе, обычно максимум из 28 последних дней.</li> </ul>

		Если на выбранной карте данные отсутствуют, распечатка запущена не будет.
 КМ ▼ ▲ Дистанция автом ▼	Пройденное расстояние.	Пройденная за сутки дистанция, по всемирному времени (UTC).
 RPM ▼ ▲ Скорость двигат ▼	Режимы и время работы двигателя.	Список, отображающий, сколько по времени и в каком режиме работал двигатель ТС за выбранный день, по всемирному времени (UTC).

1. С помощью кнопок ▼ или ▲ выберите пункт **"Печать"**. Подтвердите кнопкой **OK**.



2. С помощью кнопок ▼ или ▲ выберите требуемый тип распечатки и нажмите **OK**.

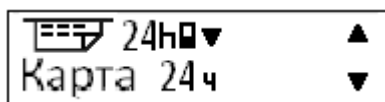

3. С помощью кнопок ▼ или ▲ выберите нужную дату и нажмите **OK**.

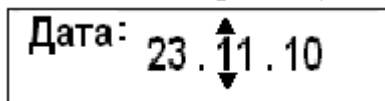

4. С помощью кнопок ▼ или ▲ выберите пункт **"Принтер"** или **"Экран"** и подтвердите кнопкой **OK**.



При выборе пункта **"Экран"**, вся информация выводится на экран тахографа и просматривается с помощью кнопок ▼ или ▲.

При выборе пункта **"Принтер"** кратковременно отображается следующее сообщение:

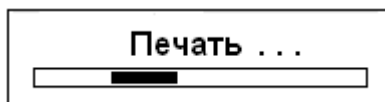

После того как исчезнет сообщение **"Печать"**, потяните распечатку вверх и оторвите ее.

**Примечание:** Чтобы отменить выполняющийся процесс печати, нажмите и удерживайте кнопку  (отмена).

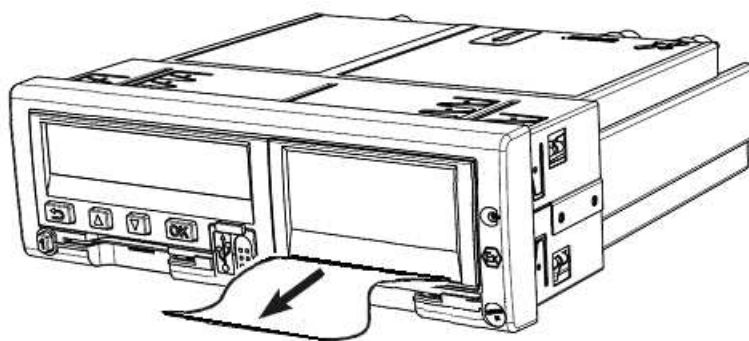

Нажмите , чтобы вернуться в меню тахографа.

### 3.11 Примеры распечаток

#### 3.11.1. Распечатка «Карта 24ч»

В этом примере показана распечатка "Карта 24 часа" по всемирному времени UTC. В распечатке перечислены все виды деятельности, сохраненные на карте водителя на выбранную дату по всемирному времени UTC.

1	▼ 10 / 01 / 2014 09:00 (UTC)
2	24h ▼
3	○ Иванов
4	Иван Иванович
5	○ ■ RUS/RUD00000000123 0 0 25 / 03 / 2016
6	▲ VVVVVVFFF0012345
7	RUS / E000KX77
8	■ Shtrih-M Shtrih TaxoRus
9	Т ООО «Мастерская»
10	Т ■ RUS / RUM 0 0 0 0 0 1 2 3 4 5
11	Т 12 / 12 / 2013
12	■ RUS / RUK GAI000001234 0 0
13	□ 10 / 01 / 2014 15:15 □
14	10 / 01 / 14 7
15	h 00:00 13h46 *
16	1
17	▲ RUS / E000KX77
18	9 023 km
19	h 13:46 00h00
20	9 023 km; 0 km Σ
21	● 08:57 9 023 km
	○ 00h00 0 km
	× 00h00 □ 00h00
	h 13h46 ? 00h00
	○○ 00h00
22	! ≠ 12 / 12 / 2013 07:35
	! 08 00h00
	▲ RUS / E000KX77
23	! ≠ 12 / 12 / 2013 09:23
	! 08 ( 1) 00h02
	○ ■ RUS/RUD00000000123 0 0
24	HKM
	Зав. N 13L3Z0000000123456
	10 / 01 / 2014 09:00:39
	LAT 00.0000000000
	LON 00.0000000000
Действительно до: 10 / 01 / 2016 15:17:39	
25	□ ●
	□
	○

- 1 – Дата и время распечатки (По времени UTC).
- 2 – Тип распечатки (Карта 24ч).
- 3 – ФИО владельца карты.
- 4 – Идентификационный номер карты водителя и страны.
- 5 – Дата окончания срока действия карты водителя.
- 6 – Идентификационный номер ТС (VIN).
- 7 – Страна регистрации и регистрационный номер ТС (VRN).
- 8 – Изготовитель тахографа.
- 9 – Мастерская, ответственная за последнюю калибровку.
- 10 – Номер карты мастерской производившую последнюю калибровку.
- 11 – Дата последней калибровки.
- 12 – Идентификационный номер карты контролера производившего последний контроль.
- 13 – Дата и время последнего контроля.
- 14 – Дата запроса распечатки и счетчик присутствия карты.
- 15 – Состояние при вставке карты.
- 16 – Номер картоприемника, в который была вставлена карта на момент распечатки.
- 17 – Регистрационный номер (VRN)ТС
- 18 – Одометр ТС при вставке карты
- 19 – Виды деятельности с указанием начала и окончания.
- 20 – Одометр ТС и расстояние, пройденное с момента последней вставки карты, для которой известно показание одометра.
- 21 – Сводка о деятельности за сутки, сведения о начале и окончании (время, местоположение и одометр).
- 22 – Последние пять событий и неисправностей с карты водителя.
- 23 – Последние пять событий и неисправностей из тахографа.
- 24 – Информация о НКМ.
- 25 – Место контроля, подпись контролера, подпись водителя

3.11.2. Распечатка «Автомобиль 24ч»

В этом примере показана распечатка "Автомобиль 24 часа", по времени UTC. В распечатке перечислены все виды деятельности, сохраненные в автомобильном устройстве на выбранную дату по всемирному времени UTC.

1	10 / 01 / 2014 09:00 (UTC)
2	24hA
3	Иванов
4	Иван Иванович
5	RUS/RUD000000000123 0 0
6	25 / 03 / 2016
7	VVVVVFFF00012345
8	RUS / E000KX77
9	Shtrih-M
10	Shtrih TaxoRus
11	Т ООО «Мастерская»
12	T RUS / RUM 0 0 0 0 1 2 3 4 5
13	T 12 / 12 / 2013
14	RUS / RUKGAI000001234 0 0
15	10 / 01 / 2014 15:15
16	10 / 01 / 2014
17	9 023 - 9 023 km
18	9 023 km
19	h 13:46 00h00 *
20	9 023 km; 0 km
21	Иванов
22	Иван Иванович
23	RUS/RUD000000000123 0 0
24	25 / 03 / 2016
25	RUS / E000KX77
26	10 / 01 / 2014 08:15
27	9 023 km
28	h 13:46 00h00 *
29	9 023 km; 0 km
30	Иванов
31	Иван Иванович
32	RUS/RUD000000000123 0 0
33	25 / 03 / 2016
34	RUS / E000KX77
35	10 / 01 / 2014 08:15
36	9 023 km M
	h 13:46 00h00 *
	9 023 km; 0 km
	Σ
	00h00 0 km
	× 00h00 00h00

- 1 – Дата и время распечатки (По времени UTC).
- 2 – Тип распечатки (Автомобиль 24ч).
- 3 – ФИО владельца карты.
- 4 – Идентификационный номер карты водителя и страны.
- 5 – Дата окончания срока действия карты водителя.
- 6 – Идентификационный номер ТС (VIN).
- 7 – Страна регистрации и регистрационный номер ТС (VRN).
- 8 – Изготовитель тахографа.
- 9 – Мастерская, ответственная за последнюю калибровку.
- 10 – Номер карты мастерской.
- 11 – Дата последней калибровки.
- 12 – Идентификационный номер карты контролера и страны.
- 13 – Дата и время последнего контроля.
- 14 – Дата запроса и счетчик присутствия карты.
- 15 – Одометр ТС в 00:00 и 24:00.
- 16 – Номер картоприемника.
- 17 – Данные из картоприемника 1.
- 18 – ФИО владельца карты.
- 19 – Идентификационный номер карты водителя и страны.
- 20 – Дата окончания срока действия карты водителя.
- 21 – Страна регистрации и регистрационный номер предыдущего использовавшегося ТС.
- 22 – Дата и время извлечения карты из предыдущего ТС.
- 23 – Одометр ТС при вставке карты.
- 24 – Виды деятельности с указанием начала и окончания.
- 25 – Одометр ТС и расстояние, пройденное с момента последней вставки карты, для которой известно показание одометра.

37	h 13h46 2G--- X 00h00 00h00 h 17h46	26 – Данные из картоприемника 2.
38	o Иванов Иван Иванович	27 – ФИО владельца карты.
39	o RUS/RUD000000000123 0 0 M 08:57 RUS	28 – Идентификационный номер карты водителя и страны.
40	9 023 km o 00h00 0 km X 00h00 00h00 h 13h46 oo 00h00	29 – Дата окончания срока действия карты водителя.
41	!x A !+ 15 / 12 / 2013 09:23 !os ( 1) 05h12 o RUS/RUD000000000123 0 0 HKM	30 – Страна регистрации и регистрационный номер предыдущего использовавшегося ТС.
42	Зав. N 13L3Z0000000123456 10 / 01 / 2014 09:00:39 LAT 00.0000000000 LON 00.0000000000 Действительно до: 10 / 01 / 2016 15:17:39	31 – Дата и время извлечения карты из предыдущего ТС.
43	o	32 – Одометр ТС при вставке карты.
44	o	33 – Виды деятельности с указанием начала и окончания.
45	o	34 – Одометр ТС и расстояние, пройденное с момента последней вставки карты, для которой известно показание одометра
46	o	35 – Суточный итог
47	o	36 – Итоговая сводка режимов деятельности, установленных при отсутствии карты водителя 1.
		37 – Итоговая сводка режимов деятельности, установленных при отсутствии карты водителя 2.
		38 – ФИО владельца карты.
		39 – Идентификационный номер карты водителя и страны.
		40 – Сводка о деятельности за день основного водителя, сведения о начале и окончании (время, местоположение и одометр).
		41 – Последние пять событий и неисправностей из тахографа.
		42 – Информация о НКМ.
		43 – Место контроля.
		44 – Подпись контролера.
		45 – Время начала (UTC).
		46 – Время окончания (UTC).
		47 – Подпись водителя.

### 3.11.3. Распечатка «События карты»

В этом примере показана распечатка "События карты", по времени UTC. В этой распечатке показываются все события и неисправности, сохраненные на карте водителя.



<p>1 _____</p> <p>2 _____</p> <p>3 _____</p> <p>4 _____</p> <p>5 _____</p> <p>6 _____</p> <p>7 _____</p> <p>8 {</p> <p>9 {</p> <p>10 {</p> <p>11 _____</p> <p>12 _____</p> <p>13 _____</p>	 <p>▼ 10 / 01 / 2014 09:00 (UTC)</p> <p>-----▼-----</p> <p>!x ▣</p> <p>-----○-----</p> <p>○ Иванов Иван Иванович</p> <p>○ ▣ RUS/RUD00000000123 0 0 25 / 03 / 2016</p> <p>-----▣-----</p> <p>▣ VVVVVFFF00012345 RUS / E000KX77</p> <p>-----! ▣-----</p> <p>! ⚡ 15 / 12 / 2013 09:23 !08 00h00 RUS / E000KX77</p> <p>-----x ▣-----</p> <p>----- НКМ -----</p> <p>Зав. N 13L3Z0000000123456 10 / 01 / 2014 09:00:39 LAT 00.0000000000 LON 00.0000000000 Действительно до: 10 / 01 / 2016 15:17:39</p> <p>-----</p> <p>▣ ● .....</p> <p>▣ .....</p> <p>○ .....</p>	<p>1 – Дата и время распечатки (По времени UTC).</p> <p>2 – Тип распечатки (События карты).</p> <p>3 – ФИО владельца карты.</p> <p>4 – Идентификационный номер карты и страны.</p> <p>5 – Дата окончания срока действия карты.</p> <p>6 – Идентификационный номер (VIN),</p> <p>7 – Страна регистрации и регистрационный номер (VRN) ТС.</p> <p>8 – Список всех событий сохраненных на карте.</p> <p>9 – Список всех неисправностей сохраненных на карте.</p> <p>10 – Информация о НКМ.</p> <p>11 – Место контроля.</p> <p>12 – Подпись контролера.</p> <p>13 – Подпись водителя.</p>
--	---	---

### 3.11.4. Распечатка «События автомобиля»

В этом примере показана распечатка "События автомобиля", по времени UTC. В этой распечатке показываются все события и неисправности, сохраненные в автомобильном устройстве.

1	▼ 10 / 01 / 2014 09:00 (UTC)	1 – Дата и время распечатки (По времени UTC).
2	! × Д	2 – Тип распечатки (События автомобиля).
3	⊙	3 – ФИО владельца карты.
4	⊙ Иванов Иван Иванович	4 – Идентификационный номер карты и страны.
5	⊙ ■ RUS/RUD00000000123 0 0 25 / 03 / 2016	5 – Дата окончания срока действия карты.
6	Д VVVVVFFF00012345	6 – Идентификационный номер (VIN)
7	RUS / E000KX77	7 – Страна регистрации и регистрационный номер (VRN) ТС.
8	! ÷ 15 / 12 / 2013 09:23 ! 04 00h04 ■ RUS/RUD00000000123 0 0	8 – Список всех событий сохраненных в тахографе.
9	× Д	9 – Список всех неисправностей сохраненных в тахографе.
10	НКМ Зав. N 13L3Z000000123456 10 / 01 / 2014 09:00:39 LAT 00.000000000 LON 00.000000000 Действительно до: 10 / 01 / 2016 15:17:39	10 – Информация о НКМ.
11	□ ●	11 – Место контроля.
12	□	12 – Подпись контролера
13	⌚ →	13 – Время начала (UTC).
14	→ ⌚	14 – Время окончания (UTC).
15	0	15 – Подпись водителя.

### 3.11.5. Распечатка «Технические данные»

В этом примере показана распечатка "Технические данные", по времени UTC. В этой распечатке показываются такие данные, как настройки скорости, размер шин, данные калибровки и сведения о коррекциях времени.

1	▼ 10 / 01 / 2014 09 : 04 (UTC)	1 – Дата и время распечатки (По времени UTC).
2	T 0 ▼	2 – Тип распечатки (Технические данные).
3	⊙ Иванов	3 – ФИО владельца карты.
4	⊙ ■ RUS/RUD000000000123 0 0	4 – Идентификационный номер карты водителя и страны.
5	25 / 03 / 2016	5 – Дата окончания срока действия карты водителя.
6	▲ VVVVVVFFF00012345	6 – Идентификационный номер (VIN)
7	RUS / E000KX77	7 – Страна регистрации и регистрационный номер (VRN) ТС
8	■ Shtrih-M 4 Masterkova St. , 115280, Moscow, Russia Shtrih TaxoRus	8 – Изготовитель тахографа.
9	110	9 – Номер допуска тахографа.
10	00000001	10 – Серийный номер тахографа.
11	2013	11 – Год изготовления тахографа.
12	V 1170 01 / 04 / 2014	12 – Версия и дата установки ПО.
13	Дополнительная плата V 0110	13 – Версия дополнительной платы
14	IMEI: ИСТОЧНИКИ СИГНАЛА	14 – 1-ый источник скорости.
15	1 Импульсный датчик	15 – 2-ой источник скорости.
16	2 ГЛОНАСС	16 – Коэффициент ДС.
17	ВЫХОДЫ	17 – Мастерская, выполнившая калибровку.
18	В6 8 000 imp / km	18 – Идентификационный номер карты мастерской.
19	T 000 «Мастерская»	19 – Дата окончания срока действия карты мастерской.
20	T ■ RUS / RUM 0 0 0 0 0 1 2 3 4 5	20 – Дата калибровки.
21	12 / 11 / 2014	21 – Идентификационный номер (VIN).
22	T 12 / 12 / 2013 (1)	22 – Страна регистрации и регистрационный номер (VRN).
23	▲ VVVVVVFFF00012345	23 – Индивидуальный коэффициент ТС.
24	RUS / E000KX77	24 – Постоянная тахографа.
25	w 8 000 imp / km	25 – Эффективная окружность шин.
26	k 8 000 imp / km	26 – Маркировка шин автомобиля.
27	L 3 000 mm	27 – Установленная разрешенная скорость.
28	● 315 / 40 / R 22. 5	28 – Старое и новое значение одометра.
29	> 90 km / h	29 – Изменение времени (при установке)
30	0 - 3 321 km	30 – Мастерская, выполнившая изменение времени.
31	⊙	31 – Название населенного пункта.
32	! ⊙ 12 / 12 / 2014 10 : 30	32 – Идентификационный номер карты мастерской.
33	⊙ 12 / 12 / 2014 10 : 51	33 – Дата окончания срока действия карты мастерской
34	T 000 «Мастерская» Москва Москва	34 – Время самого последнего события.
35	T ■ RUS / RUM 0 0 0 0 0 1 2 3 4 5 12 / 11 / 2014	35 – Информация о НКМ.
	! × ▲	
	----- НКМ -----	
	Зав. N 13L3Z0000000123456	
	10 / 01 / 2014 09 : 00 : 39	
	LAT 00 . 0000000000	
	LON 00 . 0000000000	
	Действительно до:	
	10 / 01 / 2016 15 : 17 : 39	

3.11.6. Распечатка «Превышение скорости»

В этом примере показана распечатка "Превышение скорости".

В этой распечатке показываются события превышения скорости, продолжительность превышения скорости и сведения о водителе. В распечатке указывается также пять наиболее серьезных событий превышения скорости за последние 365 дней и наиболее серьезные события в каждый из десяти последних дней.

1	12 / 01 / 2014 09:04 (UTC)	1 – Дата и время распечатки (По времени UTC).
2	>> 090 km/h	2 – Тип распечатки (Превышение скорости), настройка ограничения превышения скорости.
3	Иванов Иван Иванович	3 – ФИО владельца карты.
4	RUS/RUD000000000123 0 0	4 – Идентификационный номер карты водителя и страны.
5	25 / 03 / 2016	5 – Дата окончания срока действия карты водителя.
6	VVVVVVFFF00012345	6 – Идентификационный номер (VIN),
7	RUS / E000KX77	7 – Страна регистрации и регистрационный номер (VRN).
8	> 13 / 12 / 2013 07:10	8 – Дата и время первого превышения скорости
9	>> 29 / 12 / 2013 20:21	9 – Дата и время последнего превышения скорости
10	>>T	10 – Первое превышение скорости после последней калибровки.
11	>> 29 / 12 / 2013 20:21 00h15	11 – Дата, время и продолжительность превышения скорости
12	113 km/h 97 km/h (001)	12 – Максимальная и средняя скорость.
13	Иванов Иван Иванович	13 – ФИО владельца карты.
14	RUS/RUD000000000123 0 0	14 – Идентификационный номер карты водителя и страны.
15	>> (365)	15 – Пять наиболее серьезных превышений скорости за последние 365 дней.
16	>> 29 / 12 / 2013 20:21 00h15	16 – Дата, время и продолжительность превышения скорости
17	113 km/h 97 km/h (001)	17 – Максимальная и средняя скорость.
18	Иванов Иван Иванович	18 – ФИО владельца карты.
19	RUS/RUD000000000123 0 0	19 – Идентификационный номер карты водителя и страны.
20	>> (10)	20 – Пять наиболее серьезных превышений скорости за последние 10 дней.
21	>> 29 / 12 / 2013 20:21 00h15	21 – Дата, время и продолжительность превышения скорости
22	113 km/h 97 km/h (001)	22 – Максимальная и средняя скорость
23	Иванов Иван Иванович	23 – ФИО владельца карты.
24	RUS/RUD000000000123 0 0	24 – Идентификационный номер карты водителя и страны.
25	НКМ Зав. N 13L3Z0000000123456 10 / 01 / 2014 09:00:39 LAT 00.0000000000 LON 00.0000000000 Действительно до: 10 / 01 / 2016 15:17:39	25 – Информация о НКМ.
26	☐ ●	26 – Место контроля.
27	☐	27 – Подпись контролера.
28	○	28 – Подпись водителя.

### 3.11.7. Распечатка «Скорость автомобиля»

В этом примере показана распечатка "Скорость автомобиля".

На этой распечатке показываются значения скорости автомобиля по диапазонам в хронологическом порядке водителей.

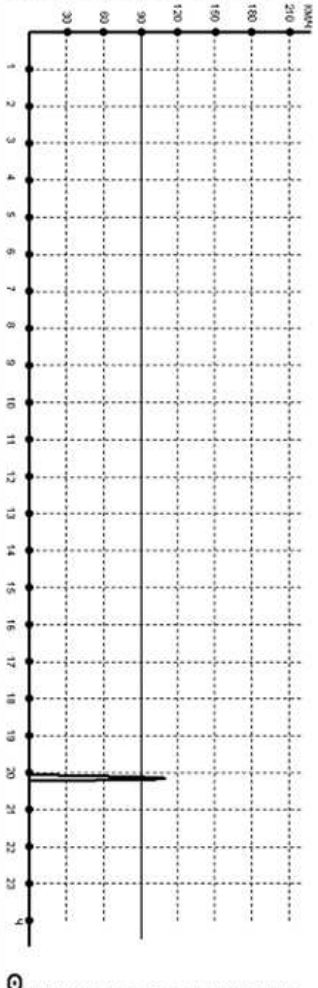
1		<p>1 – Дата и время распечатки (По времени UTC).</p> <p>2 – Тип распечатки (Скорость автомобиля).</p> <p>3 – ФИО владельца карты</p> <p>4 – Идентификационный номер карты водителя и страны.</p> <p>5 – Дата окончания срока действия карты водителя.</p> <p>6 – Идентификационный номер (VIN),</p> <p>7 – Страна регистрации и регистрационный номер (VRN).</p> <p>8 – Дата запроса данных о скорости движения ТС.</p> <p>9 – Информация о НКМ.</p> <p>10 – Диапазон скорости и ее продолжительности в графическом виде.</p> <p>11 – Подпись водителя.</p>
2	▼ 12 / 01 / 2014 09:04 (UTC)	
3	Speed ▼	
4	○ Иванов	
5	○ Иван Иванович	
6	○ RUS/RUD000000000123 0 0	
7	25 / 03 / 2016	
8	▲ VVVVVVFFF00012345	
9	RUS / E000KX77	
10	12 / 01 / 2014	
11	НКМ	
	Зав. N 13L3Z0000000123456	
	10 / 01 / 2014 09:00:39	
	LAT 00.0000000000	
	LON 00.0000000000	
	Действительно до:	
	10 / 01 / 2016 15:17:39	
		

### 3.11.8. Распечатка «Дистанция автомобиля»

В этом примере показана распечатка "Дистанция автомобиля".

На этой распечатке показываются значения одометра с 00:00 до момента распечатки, за 24 часа. Разность между этими значениями и есть пройденный путь.

1		1 – Дата и время распечатки (По времени UTC).
2	▼ 10 / 01 / 2014 09 : 00 (UTC)	2 – Тип распечатки (Дистанция автомобиля).
3	Distance▼	3 – ФИО владельца карты
4	○ Иванов	4 – Идентификационный номер карты водителя и страны.
5	Иван Иванович	5 – Дата окончания срока действия карты.
6	○ RUS/RUD000000000123 0 0	6 – Идентификационный номер (VIN), страна регистрации и регистрационный номер (VRN).
7	25 / 03 / 2016	7 – Дата запроса данных.
8	Д	8 – Одометр ТС в 00:00 и 24:00.
9	Д VVVVVFFF00012345 RUS / E000KX77	9 – Информация о НКМ.
10	○	10 – Подпись водителя.
	10 / 01 / 2014 9 000 – 9 023 km	
	-	
	----- НКМ -----	
	Зав. N 13L3Z0000000123456	
	10 / 01 / 2014 09:00:39	
	LAT 00.0000000000	
	LON 00.0000000000	
	Действительно до:	
	10 / 01 / 2016 15:17:39	
	-----	
	○ .....	

3.11.9. Распечатка «Скорость двигателя»

В этом примере показана распечатка "Скорость двигателя".

На этой распечатке показываются значения оборотов двигателя.

1		1 – Дата и время распечатки (По времени UTC).
2	▼ 12 / 01 / 2014 09 : 04 (UTC)	2 – Тип распечатки (Скорость двигателя).
3	RPM▼	3 – Идентификационный номер (VIN), страна регистрации и регистрационный номер (VRN).
4	▲ VVVVVVFFF00012345 RUS / E000KX77	4 – Дата запроса данных.
5	12 / 01 / 2014	5 – ФИО владельца карты.
6	○ Иванов Иван Иванович	6 – Информация о наличии/отсутствии карты водителя в тахографе, и информация о промежутке времени до последней вставки, либо последнего изъятия карты водителя.
7	○ RUS/RUD000000000123 0 0 ○→ 12 / 01 / 2014 00 : 00 ○→ 12 / 01 / 2014 09 : 04	7 – Информация о значениях оборотов двигателя.
8	0 <= n < 600 10h04 600 <= n < 600 00h00 800 <= n < 1 000 00h00 1 000 <= n < 1 100 00h00 1 100 <= n < 1 200 00h00 1 200 <= n < 1 300 00h00 1 300 <= n < 1 400 00h00 1 400 <= n < 1 500 00h00 1 500 <= n < 1 700 00h00 1 700 <= n < 1 900 00h00 1 900 <= n < 2 100 00h00 2 100 <= n < 2 300 00h00 2 300 <= n < 2 500 00h00 2 500 <= n < 2 700 00h00 2 700 <= n < 3 000 00h00 3 000 <= n < 9 999 00h00	8 – Информация о НКМ.
9	НКМ - Зав. N 13L3Z0000000123456 10 / 01 / 2014 09 : 00 : 39 LAT 00 . 0000000000 LON 00 . 0000000000 Действительно до: 10 / 01 / 2016 15 : 17 : 39	9 – Подпись водителя.
9	○ .....	

### 3.11.10. Распечатки по местному времени

Возможно получение распечаток типа "Карта 24ч мест." и "Автом. 24ч мест." по местному времени.

Эти распечатки облегчают контроль деятельности по местному времени ее начала и завершения. В этих распечатках содержится такая же информация, как и в распечатках по времени UTC, и отличие заключается только в сдвиге по времени.

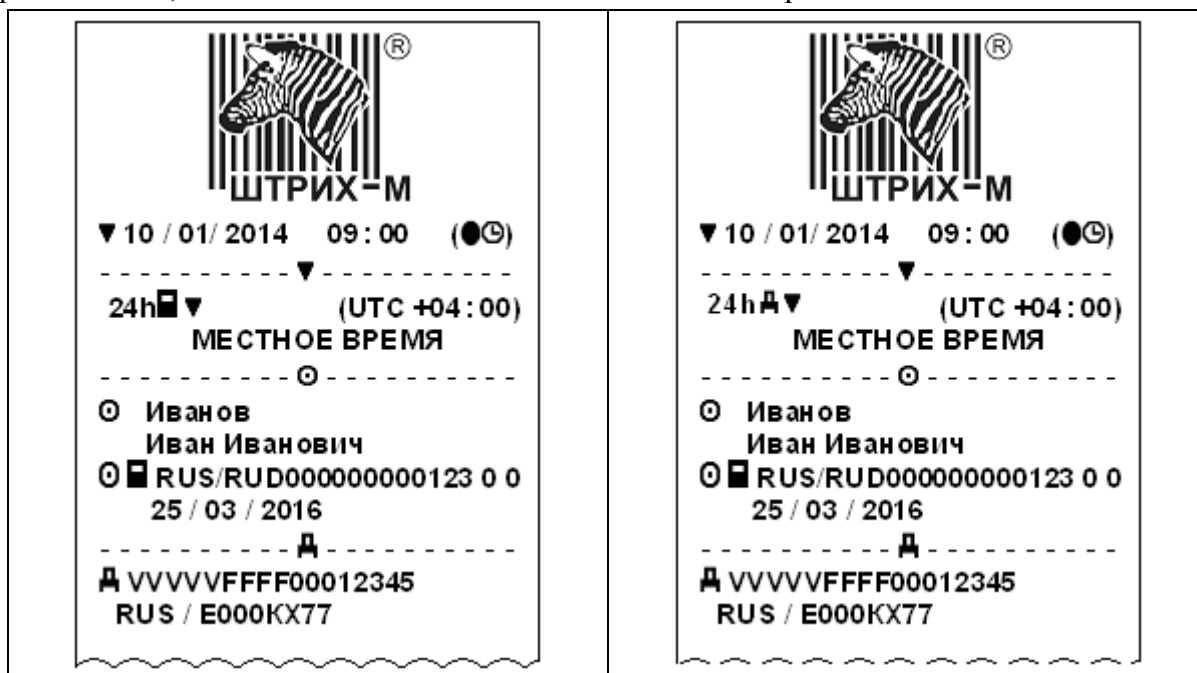

### 3.11.11. Распечатка «Лист ручного ввода»

Распечатка бланка для заполнения ручкой записей, введенных вручную.



1	12 / 01 / 2014 09:04 (UTC)	1 – Дата и время распечатки (По времени UTC).
2	MOV	2 – Тип распечатки (Лист ручного ввода).
3	Иванов Иван Иванович	3 – ФИО владельца карты
4	RUS/RUD000000000123 0 0	4 – Идентификационный номер карты водителя и страны.
5	25 / 03 / 2016	5 – Дата окончания срока действия карты водителя
6	VVVVVVFFF00012345	6 – Идентификационный номер (VIN)
7	RUS / E000KX77	7 – Страна регистрации и регистрационный номер (VRN).
8	11 / 01 / 2014 17:09	8 – Время последнего изъятия карты.
9	h x 0	9 – Введенные вручную записи с указанием продолжительности.
	h x 0	10 – Время вставки карты.
	h x 0	11 – Информация о НКМ.
	h x 0	12 – Подпись водителя.
10	11 / 01 / 2014 17:09	
11	НКМ Зав. N 13L3Z0000000123456 10 / 01 / 2014 09:00:39 LAT 00.000000000 LON 00.000000000 Действительно до: 10 / 01 / 2016 15:17:39	
12	0	



### 3.12. Меню «Настройки»

Могут быть изменены следующие настройки:

- Местное время

- **Время UTC**
- **Экран**
- **Внутренний тест**

**Внимание!** Изменение настроек возможно только на неподвижном автомобиле.

С помощью кнопок  или  выберите пункт "Настройки" и нажмите .

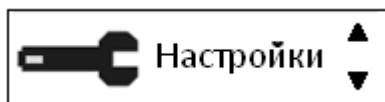

### 3.12.1. Изменение местного времени

Местное время – это текущее время в определенной стране. Местное время устанавливается вручную. Местное время показывается только для информации:

- На главной странице дисплея водителя.
- При ручном вводе данных о деятельности.
- На некоторых распечатках.



1. С помощью кнопок  или  выберите пункт "Местное время" и нажмите .

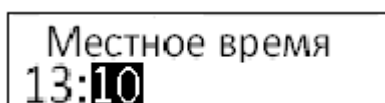

2. С помощью кнопок  или  измените местное время:

**Примечание:** Местное время можно корректировать шагами по 30 минут.



и нажмите . Настройка сохранена. После этого следует автоматический возврат в меню «Настройки». Для отказа от изменения местного времени нажмите .

### 3.12.2. Изменение времени UTC



Для записи в тахографе всех видов деятельности используется время UTC Universal Time Coordinated – (скоординированное всемирное время):  
Время UTC приблизительно соответствует времени по Гринвичу (GMT).  
Во времени UTC не выполняется переход между летним и зимним временем.

**Примечание:** Время UTC можно откорректировать не более чем на +/-1 минуту в неделю в рабочем режиме устройства.

Время UTC невозможно установить ближе чем на один час до времени окончания срока действия карты водителя.

*Если время UTC в тахографе отклоняется более чем на 20 минут, тахограф должен быть откалиброван в мастерской по обслуживанию цифровых тахографов.*

#### Для изменения времени UTC:

1. С помощью кнопок  или  выберите пункт "Время UTC" и нажмите .



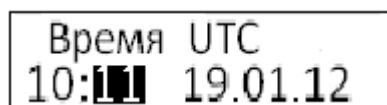

2. С помощью кнопок  или  измените время UTC на одну минуту и нажмите .



Настройка сохранена. После этого следует автоматический возврат в меню «Настройки». Нажмите , чтобы вернуться в меню без изменений времени.

#### 3.12.3. Экран

Доступны настройки яркости экрана, автоматическая регулировка яркости в зависимости от времени суток и отображение информации на дисплее (позитивное либо инверсное (негативное)).

Чтобы перейти к настройкам экрана, находясь в режиме «Настройки», с помощью кнопок  или  выберите пункт "Экран" и нажмите .



#### Яркость экрана

Ручная установка яркости экрана



1. С помощью кнопок  или  выберите пункт "Яркость экрана"



и нажмите .

2. С помощью кнопок  или  установите в процентном отношении яркость экрана:



и нажмите . Настройка будет сохранена. После этого следует автоматический возврат в меню «Настройки». Возврат без изменений осуществляется по кнопке .

### Автоматическая регулировка яркости экрана

Позволяет настроить изменение яркости экрана в зависимости от времени суток. При включении яркость изменяется автоматически:

1. С помощью кнопок  или  выберите пункт "Авто регулиров." (Автоматическая регулировка яркости экрана)



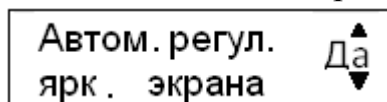

и нажмите .

2. С помощью кнопок  или  выберите «Да», для включения регулировки яркости экрана в автоматическом режиме:



и нажмите .

3. С помощью кнопок  или  установите время (изменяется с шагом 30 минут.), в которое яркость будет уменьшена:



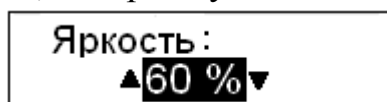

и нажмите .

4. С помощью кнопок  или  установите в процентном отношении значение яркости для экрана, которое будет активно начиная с 18:00:



и нажмите .

5. С помощью кнопок  или  установите время (изменяется с шагом 30 минут.), в которое яркость будет увеличена:

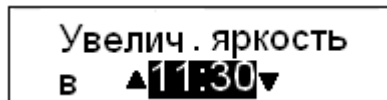

и нажмите .

6. С помощью кнопок  или  установите в процентном отношении значение яркости для экрана, которое будет активно начиная с 11:30:

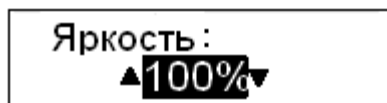

Настройка будет сохранена. После этого следует автоматический возврат в меню «Настройки». Возврат без изменений осуществляется по кнопке .

### Инверсное отображение

Дисплей можно настроить на один из следующих двух режимов отображения:

Отображение	Дисплей
-------------	---------

Позитивное	 Экран ▲▼
Инверсное (негативное)	 Экран ▲▼



Чтобы изменить режим отображения, находясь в режиме настроек экрана:

1. С помощью кнопок  или  выберите пункт "Инверсия экрана" и нажмите .



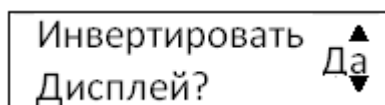



2. С помощью кнопок  или  выберите ответ «Да» или «Нет» на предложение инвертировать дисплей:





и нажмите . Настройка будет сохранена. После этого следует автоматический возврат в меню «Настройки». Возврат без изменений осуществляется по кнопке .

### 3.12.4. Внутренний тест



Выполнение внутреннего теста возможно только на неподвижном автомобиле. Этот тест позволяет водителю проверить правильность функционирования экрана, принтера, клавиатуры и ридеров.

1. Нажмите кнопку .
2. С помощью кнопок  или  выберите пункт "Настройки" и нажмите .







3. С помощью кнопок  или  выберите пункт "Внутренний тест" и нажмите .



4. С помощью кнопок  или  выберите, какой тест нужно выполнить, и нажмите .

Тест	Описание	Действия в случае неудачного прохождения теста
 Тест экрана ▲▼	Проверка дисплея. Отображение на дисплее в течение 1	◆ Обратитесь в мастерскую по обслуживанию цифровых тахографов для проверки

	секунды ряда цифр и букв	оборудования, если не возможно прочитать информацию на дисплее.
 ▲ Тест инв.экрана ▼	<b>Проверка функционирования инверсного отображения.</b> Отображение дисплея изменится на 2 секунды (Текст «РЕЖИМ ИНВЕРСИИ»).	<ul style="list-style-type: none"> <li>◆ Обратитесь в мастерскую по обслуживанию цифровых тахографов для проверки оборудования, если не возможно прочитать информацию на дисплее.</li> </ul>
 ▲ Тест принтера ▼	<b>Распечатка тестовой страницы.</b>	<ul style="list-style-type: none"> <li>◆ Проверьте отсек для бумаги, при необходимости вставьте новый рулон бумаги.</li> <li>◆ Обратитесь в мастерскую по обслуживанию цифровых тахографов, чтобы проверить оборудование, если принтер все равно не работает.</li> </ul>
 ▲ Тест клавиатуры ▼	<b>Проверка кнопок.</b> Вам будет выдаваться команда поочередно, по одной нажимать кнопки слева направо с промежутком 2 секунды, иначе тест пройден не будет.	<ul style="list-style-type: none"> <li>◆ Тщательно очистите грязные кнопки влажной тканью с мягким моющим средством.</li> <li>◆ Обратитесь в мастерскую по обслуживанию цифровых тахографов, чтобы проверить оборудование, если какая либо кнопка постоянно не работает.</li> </ul>
 ▲ Тест ридеров ▼	<b>Проверка вставленных карт водителей.</b> В соответствующем картоприемнике должна быть карта водителя. Имя владельца карты считывается и отображается на 2 секунды.	<ul style="list-style-type: none"> <li>◆ Если выдается сообщение о неисправности карты водителя, проверьте другую карту водителя, чтобы убедиться в неисправности тахографа.</li> <li>◆ Если предполагается, что тахограф неисправен, обратитесь в мастерскую по обслуживанию цифровых тахографов, чтобы проверить оборудование.</li> <li>◆ Если действительно не исправна именно карта водителя, обратитесь в уполномоченный орган в той стране, где была выпущена карта водителя.</li> </ul>



### 3.13. Меню «Состояния»

Могут быть изменены следующие настройки:

- Место начала
- Место завершения

- Вне учета
- Паром/Поезд

**Внимание!** Изменение настроек возможно только на неподвижном автомобиле.

С помощью кнопок  или  выберите пункт меню "Состояния" и нажмите .

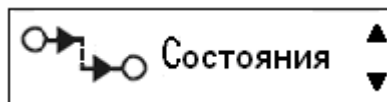





### 3.13.1. Изменение местоположения

В начале и в конце рабочего дня необходимо указать, в какой стране находится автомобиль.

Это можно сделать следующим образом:

- В любое время рабочего дня в меню "Состояния", выбрав пункт "Место начала" или "Место завершения".
- При автоматическом запросе при каждом извлечении карты водителя.
- При ручном вводе видов деятельности.

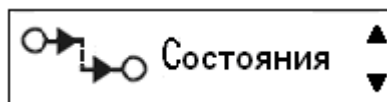

**В любое время рабочего дня**

1. Нажмите кнопку , чтобы отобразить меню.
2. С помощью кнопок  или  выберите пункт "Состояния" и нажмите .

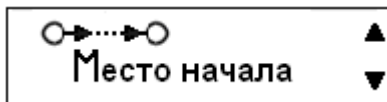

3. С помощью кнопок  или  выберите пункт "Место начала" или "Место завершения" и нажмите .



4. С помощью кнопок  или  выберите страну местонахождения в данный момент, а затем нажмите , чтобы подтвердить выбор и вернуться на главную страницу.

**Примечание:** По умолчанию установлена страна «Россия»





**Внимание!** Изменение настроек возможно только на неподвижном автомобиле.

### 3.13.2. Поездка на пароме или на поезде

Чтобы зарегистрировать планируемую поездку на пароме или поезде, нужно вручную активизировать вид деятельности "Паром/Поезд" перед началом поездки.

**Внимание!** Вид деятельности "паром/поезд" не следует путать с режимом. Это вид деятельности без времени завершения.

#### Активизация деятельности "Паром/Поезд"

1. Нажмите кнопку , чтобы отобразить меню тахографа.
2. С помощью кнопок  или  выберите пункт меню "Состояния" и нажмите .

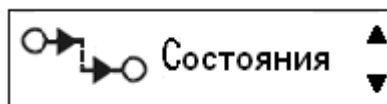

3. С помощью кнопок  или  выделите деятельность "Паром/ Поезд".

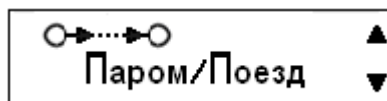

4. Нажмите кнопку , чтобы активизировать деятельность "Паром/Поезд".

#### Деактивация деятельности "Паром/Поезд"

Деятельность "Паром/Поезд" деактивируется автоматически, когда автомобиль начнет движение.

### 3.13.3. Вождение, когда не требуется регистрация

В определенных ситуациях вождения не требуется регистрация. Это режим "Вне учета".

Более подробные сведения см. в директиве ЕС по применению тахографа 561/2006 и национальном законодательстве.

**Внимание!** Ответственность за выполнение правил дорожного движения в соответствующей стране несет водитель.

#### Активизация режима "Вне учета"

1. Нажмите кнопку , чтобы отобразить меню тахографа.



2. С помощью кнопок  или  выберите пункт меню "Состояния" и нажмите .

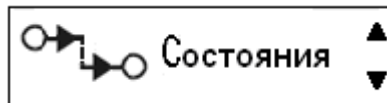

3. С помощью кнопок  или  выделите деятельность "Вне учета".

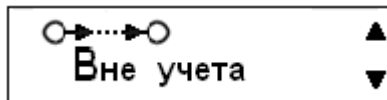

4. Нажмите кнопку , чтобы активизировать деятельность "Вне учета". Это отображается только на главной странице дисплея.







### Завершение режима "Вне учета"

Режим "Вне учета" деактивируется при следующих условиях:

- Автоматически при извлечении или вставке карты водителя.
- При ручном переходе в режим "Конец Вне учета?".

#### Для ручного перехода:

1. Нажмите кнопку , чтобы отобразить меню тахографа.  
2. С помощью кнопок  или  выберите пункт меню "Состояния" и нажмите .

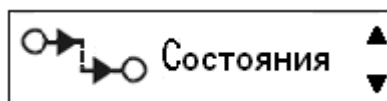

3. С помощью кнопок  или  выделите деятельность "Вне учета".

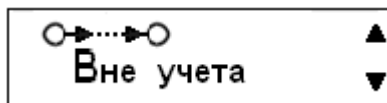



4. Нажмите кнопку , чтобы активизировать пункт "Конец ВНЕ учета?".

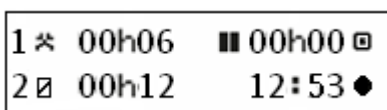

5. Нажмите , чтобы подтвердить. Текущее состояние отображается на главной странице дисплея.











### 3.14. Изъятие карты

Для изъятия карты «Основного водителя» 1, нажмите и удерживайте кнопку , для «Сменного водителя» 2 кнопку .

## 4. Пиктограммы дисплея тахографа

Таблица 1. Пиктограммы дисплея тахографа

Значок	Описание
	Режим «Работа»
	Режим «Вождение»
	Режим «Отдых»
	Режим «Готовность»
	Картоприемник основного водителя «1»
	Картоприемник сменного водителя «2»
	Карта
	Перемещение на пароме / поезде

	Начало рабочего дня
	Окончание рабочего дня
	Перерыв
	С ... до ...
	Принтер, распечатка
	Дисплей, индикация
	Настройки
	Время, часы
	Местное время / Месторасположение
UTC	Время UTC
24h	За день
	За неделю
	За две недели
$\Sigma$	Итого / Сводные данные
>	Скорость
>>	Превышение скорости
✕	Неисправности
!	События
?	Вопрос / Неизвестно
T	Мастерская
	Предприятие
	Контролер
	Изготовитель
OUT	«Вне учета», т.е. запись не требуется
	Загрузка с внешнего устройства







	тахограф
	Размер шин
	Датчик
	Источник питания
	Защита / Блокировка компании
	Состояния

Таблица 2. Комбинации пиктограмм дисплея тахографа

Комбинация	Описание
	Карточка водителя
	Карточка мастерской
	Карточка предприятия
	Карточка контролера
	Карточка не введена
	Вождение экипажем
	Время вождения за одну неделю
	Время вождения за две недели
	Распечатка сохраненных на карточке данных о деятельности водителя за сутки
	Распечатка сохраненных в тахографе данных о деятельности водителя за сутки
	Распечатка сохраненных на карточке данных о событиях и неисправностях
	Распечатка сохраненных в тахографе данных о событиях и неисправностях
	Распечатка технических данных
	Распечатка листа для ручного ввода
	Распечатка данных о превышениях скорости
	Распечатка данных о скорости
	Распечатка данных о пройденном расстоянии
	Нет бумаги в лотке

	Ввод недействительной карточки
	Несовместимость карточки
	Нестыковка времени
	Управление без соответствующей карточки
	Ввод карточки во время управления
	Ошибка при завершении последнего сеанса работы с карточкой
	Прекращение электропитания
	Ошибка в данных о движении
	Нарушение защиты
	Корректировка времени (в мастерской)
	Контроль за превышениями скорости
	Сбой в работе карточки основного водителя «1»
	Сбой в работе карточки сменного водителя «2»
	Сбой в работе дисплея
	Сбой загрузки данных
	Сбой в работе датчика
	Сбой в работе принтера
	Сбой в работе тахографа

## 5. Ошибки и состояния НКМ

№	Сообщение тахографа	Метод исправления
1	“Сбой в аутентификации карточки тахографа.”	- Повторный ввод карты. - В случае повторения ошибки с любой картой необходимо обратиться в мастерскую.
2	“Ошибка записи данных на карту.”	
3	“Неверное состояние НКМ.”	-Повторение операции. -Если ошибка появляется постоянно обратиться в мастерскую.
4	“Нет прав доступа!”	- Повторение операции.

5	“Рассинхр. элементов НКМ!”	- Проверить корректность сочетания карт и режимов.
6	“Неверные вх. данные НКМ!”	- Если ошибка появляется постоянно обратиться в мастерскую.
7	“Не выполн. в движении”	Для выполнения операции необходима остановка авто.
8	“НКМ заблокирован.”	Обратиться в мастерскую.
9	“НКМ нет связи.”	

Сообщения 8 и 9 являются критическими.

Если ошибки 1 и 2 повторяются с любой картой, это также является критической ситуацией.

### 5.1. НКМ не активизирован

Если НКМ не активизирован или сломан, на основном экране может отобразиться одно из следующих состояний НКМ:

Необходимо выполнить запрос на активацию тахографа

НКМ XXXXXXXXXXXXXXXXXXXX  
**Внимание!** В СКЗИ не загрж.  
 Сертификат. **Выполните ШАГ1**

Необходимо получить сертификаты СКЗИ и загрузить их в тахограф через АРМ.

НКМ XXXXXXXXXXXXXXXXXXXX  
**Внимание!** В СКЗИ не загрж.  
 Сертификат. **Выполните ШАГ2**

Необходимо настроить VIN и RNM в тахографе, перейти в меню “Настройки” и выбрать пункт меню “Регистрация авто в НКМ”.

НКМ XXXXXXXXXXXXXXXXXXXX  
**Внимание!** Активируйте  
 машину в блоке СКЗИ

Окно состояний НКМ при возникновении ошибки 8:

НКМ XXXXXXXXXXXXXXXXXXXX  
 Lat 37,1234 23/07/13  
 Lon 53,1234 15:40

НКМ перешел в состояние заблокирован, необходима замена НКМ.

НКМ XXXXXXXXXXXXXXXXXXXX  
**Ошибка!** НКМ заблокирован.  
 Обратитесь в мастерскую!

Окно состояний НКМ при возникновении ошибки 9:

Ошибка обмена с НКМ, необходимо обратиться в мастерскую для ремонта.

НКМ XXXXXXXXXXXXXXXXXXXX  
**Ошибка!** Нет связи с НКМ.  
Обратитесь в мастерскую!

Окно состояний НКМ при возникновении ошибки 9:  
Ошибка неизвестное состояние НКМ, необходимо обратиться в мастерскую или на завод-изготовитель.

НКМ XXXXXXXXXXXXXXXXXXXX  
Неизвестное состояние НКМ.  
Обратитесь в мастерскую!

# ООО «НТЦ «Измеритель»

<http://auto.shtrih-m.ru/>

115280, г. Москва, ул. [Ленинская Слобода, д.19, стр. 4.](#), ЗАО «Штрих-М»  
(495) 787-60-90 (многоканальный)

## Служба поддержки и технических консультаций:

По вопросам, связанным с установкой тахографа «ШТРИХ-ТахоRUS»

**Телефон:** 8 (800) 707-52-72, (495) 787-60-90 (доб.225).

**E-mail:** [tacho@shtrih-m.ru](mailto:tacho@shtrih-m.ru)

По вопросам, связанным с эксплуатацией тахографа «ШТРИХ-ТахоRUS» и программного обеспечения

**Телефон:** 8 (800) 707-52-72, (495) 787-60-90 (доб.551).

**E-mail:** [auto@shtrih-m.ru](mailto:auto@shtrih-m.ru)

По вопросам, связанным с активацией СКЗИ

**Телефон:** 8 (800) 707-52-72, (495) 787-60-90 (доб.502).

**E-mail:** [auto@shtrih-m.ru](mailto:auto@shtrih-m.ru)

## Отдел продаж:

Отдел по работе с клиентами, оформление продаж и документов, информация о наличии товаров.

**Телефон:** 8 (800) 707-52-72, (495) 787-60-90 (доб.550, 714, 552, 716, 441, 349, 120).

**Телефон/факс:** (495) 787-60-99

**E-mail:** [auto@shtrih-m.ru](mailto:auto@shtrih-m.ru)



основан в 1990 году

В содружестве с компанией Штрих-М, Объединенный Резервный Банк предлагает банковское обслуживание наивысшего стандарта:

- быстрые кредитные решения по самым низким ставкам, при наличии залога.
- кредитные линии и овердрафт к расчетному счету.
- вклады, гарантированные участием в системе страхования вкладов.
- пластиковые карты платежных систем VISA и MasterCard.
- эквайринг, для пользователей оборудования компании Штрих-М на специальных условиях.

Адрес банка: г.Москва, ул.Ленинская Слобода, д. 19 стр.32.

многоканальный телефон: (495) 771-71-01

вся дополнительная информация на сайте: [WWW.AORB.RU](http://WWW.AORB.RU)